

ISTRUZIONI DI MONTAGGIO INSTRUCTION POUR LE MONTAGE ASSEMBLY INSTRUCTIONS MONTAGEANWEISUNGEN

Quadro elettronico per il comando di un motore monofase
Coffret electronique pour le contrôle d'un moteur monophasé
Electronic panel for the control of one single phase motor
Elektronische Steuerung für ein Einphasenmotoren

Mod.

DE11



I

IMPORTANTI ISTRUZIONI PER LA SICUREZZA ATTENZIONE - É IMPORTANTE PER LA SICUREZZA DELLE PERSONE CHE VENGANO SEGUITE TUTTE LE ISTRUZIONI CONSERVARE CON CURA QUESTE ISTRUZIONI

- 1° - Tenete i comandi dell'automatismo (pulsantiera, telecomando etc.) fuori dalla portata dei bambini. I comandi devono essere posti ad un'altezza minima di 1,5mt dal suolo e fuori dal raggio d'azione delle parti mobili.
 - 2° - Effettuare le operazioni di comando da punti ove l'automazione sia visibile.
 - 3° - Utilizzare i telecomandi solo in vista dell'automazione.
 - 4° - Avvertenze : Sulle altre misure di Protezione contro rischi attinenti l'installazione o l'utilizzazione del Prodotto vedi, a completamento di questo libretto di Istruzioni, le Avvertenze RIB allegate. Qualora queste non siano pervenute chiederne l'immediato invio all'Ufficio Commerciale RIB.
- LA DITTA RIB NON ACCETTA NESSUNA RESPONSABILITÀ per eventuali danni provocati dalla mancata osservanza nell'installazione delle norme di sicurezza e le leggi attualmente in vigore.

GB

IMPORTANT SAFETY INSTRUCTIONS WARNING - IT IS IMPORTANT FOR THE SAFETY OF PERSONS TO FOLLOW ALL INSTRUCTIONS SAVE THESE INSTRUCTIONS

- 1° - Keep the automatism control (push-button, remote control, etc) out of the reach of children. The control systems must be installed at a minimum height of 1.5 mt from the ground surface and not interfere with the mobile parts.
 - 2° - Command pulses must be given from sites, where You can see the gate.
 - 3° - Use transmitters only if You can see the gate.
 - 4° - Warnings: when you have finished reading this instruction booklet, please refer to the RIB instructions attached for the other precautionary measures against risks connected with the installation or use of the product. If you have not received these, ask RIB Export Office to send them immediately.
- R.I.B. accepts IS NOT LIABLE for any damage caused by the not abiding of the safety regulations and laws at present in force not being observed during installation.

F

INSTRUCTIONS IMPORTANTES POUR LA SECURITE IL EST IMPORTANT POUR LA SECURITE DES PERSONNES DE SUIVRE ATTENTIVEMENT TOUTES INSTRUCTIONS GARDER MODE D'EMPLOI

- 1° - Gardez les commandes de l'automatisme (boutons poussoirs, telecommande etc.) hors de la portée des enfants. Les commandes doivent être placées au minimum à 1,5 m du sol, et hors de rayon d'action des pièces mobiles.
 - 2° - Il faut donner les commandes d'un lieu, où on peut voir l'automatisme.
 - 3° - Il faut utiliser les émetteurs seulement si on voit le portail.
 - 4° - Avertissements: Sur les autres mesures de Protection contre les risques relatifs à l'installation ou l'utilisation du Produit, voir, à titre de complément de ce livret d'instructions, les Avertissements RIB ci-jointes. Dans le cas où celles-ci ne vous seraient pas parvenues, en demander l'envoi immédiat au Bureau Commercial Etranger RIB (Ufficio Commerciale Estero RIB).
- L'ENTREPRISE R.I.B. N'ACCEPTE AUCUNE RESPONSABILITÉ pour des dommages éventuels provoqués par le manque d'observation lors de l'installation des normes de sécurité et lois actuellement en vigueur.

D

WICHTIGE GEBRAUCHSANWEISUNGEN FÜR DIE SICHERHEIT ACHTUNG - UM PERSONEN VOLLKOMMEND GARANTIEREN ZU KÖNNEN IST ES WICHTIG DASS ALLE INSTALLATION- SVORSCHRIFTEN BEOBACHTET WERDEN

- 1° - Bewahren Sie die Geräte für die automatische Steuerung (Drucktaster, Funksender, u.s.w.) an einem für Kinder unzugänglichen Platz auf. Die Steuerungen müssen mindestens auf einer minimal Höhe von 1,5 mt gestellt werden und sich ausserhalb der Raum der bewegenden Teile befinden.
 - 2° - Die Betätigung der automatischen Steuerungs soll nur ausgeführt werden wenn die automatische Anlage sichtbar ist.
 - 3° - Die Funksender nur in den Fällen benützen wenn die automatische Anlage sichtbar ist.
 - 4° - Achtung: Für weitere Schutzmaßnahmen im Rahmen der Installation und Anwendung der Produkte siehe die beiliegenden RIB-Sicherheitshinweise, die diese Gebrauchsanleitung ergänzen. Sollten Sie diese nicht erhalten haben, fördern Sie sie bitte sofort bei der RIB Exportabteilung an.
- DIE FIRMA R.I.B. HAFTET NICHT für eventuelle Schäden, die bei der Installation durch Nichtbeachtung der zur Zeit gültigen Sicherheitsvorschriften vertrimmen entstanden sind.

RIB[®]
automatismi per cancelli
automatic entry systems

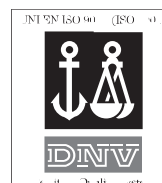

I**COMPLIMENTI: LEI HA SCELTO IL MEGLIO**

I prodotti RIB infatti rappresentano il risultato tecnologicamente più avanzato nel campo dei sistemi automatici d'apertura.

RIB progetta e costruisce sistemi per ogni esigenza di automazione: destinati a cancelli a battente e scorrevoli, basculanti, portoni, serrande, tapparelle, lucernari e barriere.

Ora, dopo una installazione a regola d'arte, il Suo automatismo RIB svolgerà la sua funzione per Lei alla perfezione, senza bisogno di riparazioni, e con una minima manutenzione per anni ed anni.

E se Lei volesse corredare questo automatismo con accessori che lo rendano più versatile e rispondente alle sue esigenze, **preferisca sempre accessori originali RIB.**

Perché gli automatismi e gli accessori RIB sono progettati per funzionare insieme.

**IMPORTANTI ISTRUZIONI DI SICUREZZA PER L'INSTALLAZIONE
ATTENZIONE****UNA SCORRETTA INSTALLAZIONE PUÒ PORTARE A DANNI RILEVANTI
SEGUIRE TUTTE LE ISTRUZIONI PER UNA CORRETTA INSTALLAZIONE**

- 1° - **Questo libretto d'istruzioni è rivolto esclusivamente a del personale specializzato** che sia a conoscenza dei criteri costruttivi e dei dispositivi di protezione contro gli infortuni per i cancelli, le porte e i portoni motorizzati (attenersi alle norme e alle leggi vigenti).
- 2° - Se non é previsto nella centralina elettrica, installare a monte della medesima un'interruttore di tipo magnetotermico (onnipolare con apertura minima dei contatti pari a 3mm) che riporti un marchio di conformità alle normative internazionali.
- 3° - Per la sezione ed il tipo dei cavi la RIB consiglia di utilizzare un cavo di tipo NPI07VVF con sezione minima di 1,5mm² e comunque di attenersi alla norma IEC 364 e alle norme di installazione vigenti nel proprio Paese.

F**COMPLIMENTS:
VOUS AVEZ CHOISI LE MIEUX**

Les produits RIB représentent le résultat technologiquement plus avancé dans le domaine des systèmes automatiques d'ouverture.

RIB projete et construit systèmes pour chaque exigence d'automaton: Pour portails coulissantes, pour portails à battants, pour barrières, pour rideaux et pour lucarnes.

Maintenant, après une installation à régle de l'art, son automatisme RIB exercera sa fonction à la perfection, il n'aura pas besoin de réparations ou d'entretien pour beaucoup d'années.

Si vous désiriez ajouter à votre automatisme des accessoires pour le rendre plus fonctionnel, **préférez les accessoires originaux RIB.**

Car les accessoires RIB sont projetés pour fonctionner ensemble.

**IMPORTANT MODE D'EMPLOI DE SECURITE POUR L'INSTALLATION
ATTENTION****UNE INSTALLATION INCORRECTE PEUT CAUSER DE GRANDS DOMMAGES
SUIVRE TOUTES INSTRUCTIONS POUR UNE CORRECTE INSTALLATION**

- 1° - **Ce manuel d'instruction est adresse seulement au personnel spécialisé** qui a une connaissance des critères de construction et des dispositifs de protection contre les accidents en ce qui concerne les portails, les portes et les portes cochères motorisées (suivre les normes et les lois en vigueur).
- 2° - A fin de proceder al'entretien des parties électriques, connecter à l'installation un distonteur différentiel magneto thermique (qui disconnait toutes les branchements de la ligne avec ouverture min. des branchements de 3 mm) et qui soit conforme aux normes internationales.
- 3° - Pour la section et le type des câbles à installer nous vons conseillons di utiliser un cable NPI07VVF avec une section min de 1,5 mm² en respectant quand même la norme IEC 364 et les normes nationales d'installation.

GB**CONGRATULATION:
YOU HAVE CHOSEN THE BEST**

The products RIB symbolize the most advanced technical result in the range of the automatic opening systems.

RIB plans and builds systems for every kind of automation: Swing and sliding gates, garage doors, rolling shutters, blinds, sectional folding doors, and barriers.

Now, after a perfect installation, Your automatism RIB will work perfectly.

It will not need any repairs and any maintenance for many years.

If You like to add to this automatism some accessories, **prefer always original RIB accessories**, because the automatisms and the accessories RIB are planned to function together.

**IMPORTANT SAFETY INSTRUCTION FOR INSTALLATION
WARNING****INCORRECT INSTALLATION CAN LEAD TO SEVERE INJURY
FOLLOW ALL INSTALLATION INSTRUCTIONS**

- 1° - **This instruction booklet is exclusively dedicated to specialized staff** who are aware of the construction criteria and of the accident prevention protection devices for motorized gates and doors (according to the current regulations and laws).
- 2° - To maintain electrical parts safely it is advisable to equip the installation with a differential thermal magnetic switch (onnipolar with a minimum opening of the contacts of 3mm) and must comply with the international rules.
- 3° - As for electric cable type and section RIB suggests cable type NPI07VVF with minimum section of 1,5mm² and however respect IEC 364 rule and general national security regulations.

D**GLÜCKWUNSCH,
SIE HABEN DAS BESTE AUSGEWÄHLT**

Die RIB Produkte stellen im Bereich der automatischen Öffnungssysteme das technologisch modernste Entwicklung dar.

RIB entwirft und konstruiert anspruchsvolle automatische Öffnungssysteme für Schiebetore, Drehtore, Garagentore, Sektionaltore, Rollläden und sowohl Schranken für Parksysteme.

Nach einer ordnungsgemäßen Installation wird RIB Automatik ohne Reparaturen und mit geringster Wartung jahrelang perfekt funktionieren.

Und wenn Sie noch dazu Ihre RIB Automatik mit dem elektrischen Zubehör anzuschaffen, **weil die RIB Automatik und das RIB Zubehör** aufeinander abgestimmt sind.

**WICHTIGE SICHERHEITSVORSCHRIFTEN FÜR DIE INSTALLATION
ACHTUNG****EINE FALSCH E INSTALLATION KANN ZU BEDEUTENDE SHADEN FÜHREN.
FÜR EINE KORREKTE ANLAGE ALLE GEBRAUCHSANWEISUNGEN FOLGEN**

- 1° - **Diese Montageanweisung kann ausschließlic h von der Fachleuten gebrauch t werden**, die die Instandsetzung und die Schutzvorrichtungen zur Verhinderung von Unfällen bei motorisierten Toren kennen (nach die aktuellen Normen und Gesetze).
- 2° - Für die Wartung der elektrischen Teile ist es ratsam, zwischen der Anlage und dem Netzanschluß einen magnetisch-thermischen Differenzialschalter (mit der minimale Öffnung allen Kontakte von 3 mm) unterbricht die ein Konformitätzeichen aller internationaler Normen vorträgt.
- 3° - Für den Kabelquerschnitt und die Kabeltypen halten Sie sich an den Normen IEC 364 (minimale Kabelquerschnitt von der 1,5 mm² mit der Bezeichnung NPI07VVF) und für die Montage an die Normen des jeweiligen Landes.

DE11

QUADRO ELETTRONICO PER IL COMANDO DI UN MOTORE MONOFASE (COD.ABDE111)

Importante per avere un riscontro del funzionamento più immediato della centralina:

I led gialli segnalano le alimentazioni a bassissima tensione.

I led verdi segnalano gli impulsi dati dai comandi e devono rimanere spenti (dovrebbero accendersi solo all'atto del comando).

I led rossi segnalano i contatti delle sicurezze e dei finecorsa e devono rimanere accesi tutti (dovrebbero spegnersi solo in caso di intervento delle sicurezze o dei finecorsa).

LED

- L1 - (Giallo) - Segnala la presenza delle tensioni 24Vac e 12Vdc.
- L2 - (Rosso) - Automazione in fase di chiusura.
- L3 - (Verde) - Automazione in fase di apertura.
- L4 - (Rosso) - Segnala il contatto dato dal pulsante di stop (n.c.).
- L5 - (Verde) - Segnala il contatto dato dal pulsante di impulso singolo o dal radiocomando(n.a.).
- L6 - (Rosso) - Segnala il contatto dato dal finecorsa che ferma la chiusura (n.c.).
- L7 - (Verde) - Segnala il contatto dato dal pulsante di apertura (n.a.).
- L8 - (Verde) - Segnala il contatto dato dal pulsante di chiusura (n.a.).
- L9 - (Rosso) - Segnala il contatto dato dalle sicurezze in apertura (es. coste radio, coste pneumatiche, coste meccaniche o fotocoste) (n.c.).
- L10 - (Rosso) - Segnala il contatto dato dalle sicurezze in chiusura (es. coste radio, coste pneumatiche, coste meccaniche o fotocoste) (n.c.).
- L11 - (Rosso) - Segnala il contatto dato dalle fotocellule (n.c.).
- L12 - (Rosso) - Segnala il contatto dato dal finecorsa che ferma l'apertura (n.c.).
- L13 - (Giallo) - Segnala che il microprocessore è alimentato (5Vcc) (su circuito ausiliare)

TRIMMER

- P1 - Regolazione del tempo di funzionamento (120" max).
- P3 - Regolazione del tempo di attesa prima di avere la chiusura automatica (120" max).

SW1 -DIP-SWITCH 8 VIE (SU CIRCUITO AUSILIARE)

- DIP 1 - Se posizionato in "OFF" le fotocellule intervengono solo in fase di chiusura.
- DIP 2 - Se posizionato in "OFF" non abilita la chiusura automatica.
- DIP 3 - Se posizionato in "OFF" alimenta "L-L" con continuità.
- Se posizionato in "ON" alimenta "L-L" ad intermittenza.
- DIP 4 - Se posizionato in "OFF" il lampeggiatore e il motore sono alimentati contemporaneamente.
- Se posizionato in "ON" il lampeggiatore parte 3 secondi prima del motore.
- DIP 5 - Se posizionato in "OFF" l'impulso radio e l'impulso singolo agiscono come specificato nel paragrafo "funzionamento radiocomando".
- Se posizionato in "ON" l'impulso radio o impulso singolo, dopo che il cancello ha iniziato ad aprirsi, non avranno più efficacia (non si avrà più lo stop) fino al raggiungimento del finecorsa o della fine del tempo di funzionamento di apertura.
Mentre il cancello richiude, l'impulso radio o l'impulso singolo fermano il movimento del cancello per poi riprenderlo automaticamente nel senso inverso, dopo un tempo di pausa prefissato.
- DIP 6 - Se posizionato in "OFF" si avrà il funzionamento automatico di tutte le funzioni.
- Se posizionato in "ON" si avrà il funzionamento ad uomo presente (vedi paragrafo funzionamento ad uomo presente)
- DIP 7 - Se posizionato in "ON" esclude il tempo di funzionamento serratura elettrica.
- DIP 8 - Se posizionato in ON" abilita la schedina opzionale "attivazione box" (ACQ9070) per 3 minuti.
- Se posizionato in "OFF" per un solo secondo (1").

RELÉ

- K1 - Relè comune sia in apertura che in chiusura.
- K2 - Relè di potenza che abilita la chiusura.
- K3 - Relè di potenza che abilita l'apertura.
- K4 - Relè di comando della serratura elettrica 12Vac (opzionale).
- K5 - Relè di comando della spia di segnalazione di cancello aperto.

CONNETTORE J1

Connettore fisso per il sostegno della logica a microprocessore.

MORSETTIERA J2

- 2 - Pulsante stop (n.c.).
- K - Contatto impulso singolo (n.a.).
- 7 - Contatto finecorsa che ferma la chiusura del motore 1 (n.c.).
- 4 - Contatto finecorsa che ferma l'apertura del motore 1 (n.c.).
- 9 - Pulsante apre (n.a.).
- 11 - Pulsante chiude (n.a.).
- E - Contatto costole mobili in apertura (n.c.).
- B - Contatto costole mobili in chiusura (n.c.).
- 10 - Contatto fotocellule (n.c.).
- 8 - Comune dei contatti.

MORSETTIERA J3

- FN - Alimentazione 230V 50/60 Hz.
-  - Morsetto di terra.
- M1 - Motore monofase
- U - Comune.
- W1-V1 - Invertitori
- L-L - Uscita di alimentazione lampeggiatore elettronico 230V (40Wmax).

CONNETTORE J4

Connettore per l'alloggiamento di radio ricevitori R.I.B..

MORSETTIERA J5

- A* - Comune di alimentazione 12Vac-24Vac.
- A - Alimentazione 24Vac per fotocellule.
- D+D- - Alimentazione 12Vdc per accessori.
- SL - Alimentazione led spia cancello aperto.
- 1 - Alimentazione serratura elettrica 12Vac (se montato relè K4 a richiesta mod.DE11S).
- CHB - Uscita contatto radio canale B (n.a.) con radio ricevitori tipo "C".
- CHC - Uscita contatto radio canale C (n.a.) con radio ricevitori tipo "C".

CONNETTORE J6

In posizione ON (Dip 8) alimenta tramite una schedina opzionale (attivazione ausiliaria box codice ACQ9070) una lampada di cortesia per 3 minuti (40W max).

Il led verde sulla schedina segnala che è alimentata.

Il led rosso sulla schedina segnala l'abilitazione del relè per la luce del box.

In posizione OFF (Dip 8) il relè della schedina opzionale darà un impulso di 1" (esempi di applicazione: comando di relè timerizzati, luci giardino, accesso garage, corridoi sotterranei ecc.).

N.B.: Non inserire il timer di chiusura automatica a scheda (ACQ9050) in quanto la funzione di chiusura automatica è gestita dal microprocessore, vedi trimmer P3 o paragrafo "chiusura automatica".

ANTENNA

Morsetto di collegamento del cavo coassiale d'antenna (tipo RG58-52).

Il filo centrale va fissato nel morsetto con vite a taglio, mentre il cavo con la calza va fissato sotto il collare tenuto dalla vite a croce.

N.B.: Fate attenzione che la calza non tocchi il filo centrale del cavo perché questo può limitare la portata dell'antenna.

PULSANTIERE E SELETTORI

In caso di due o più pulsantiere collegate in parallelo tra loro i comandi apre e chiude (morsetti 9 e 11) ed in serie tra loro i contatti di stop (morsetto 2).

Eventuali selettori a chiave vanno collegati fra i morsetti 8-9-11.

Se non vengono previsti pulsanti di stop effettuare un ponte fra i morsetti 2 e 8.

S1

Microinterrupteur de sécurité (habilité seulement pour coffrets électroniques dans un petit conteneur mod.K.).

FOTOCELLULE

Le fotocellule (inserite come in figura 2) hanno la possibilità di interrompere il moto dell'automatismo sia in fase di apertura che di chiusura (con ripristino del moto a fine interposizione). Vedi Norme UNI 8612 - punto 6.1.4.1 - punto 6.1.4.2.

In caso di guasto alle fotocellule, se si comanda il moto del cancello, non si avrà la segnalazione del lampeggiatore e i motori resteranno fermi.

Con Dip-1 posizionato in ON, le fotocellule intervengono in fase di apertura e chiusura, se posizionato in OFF intervengono solo in fase di chiusura (in posizione "OFF" il funzionamento non è più conforme alle Norme UNI8612).

N.B.: In caso di collegamento di due o più coppie di fotocellule collegare a tutti i trasmettitori e ricevitori l'alimentazione A*-A ed in serie fra loro i morsetti 8-10.

RADIOCOMANDO

Mediante l'attuazione del contatto dato dal relè della ricevente radio (agente sulla spinetta J4 fra i morsetti 1-2) si effettua l'apertura (a cancello chiuso o in qualsiasi posizione tranne quella di fine ciclo di apertura) e la chiusura (solo a cancello aperto).

Se il cancello è in movimento e si interviene con il radiocomando il primo impulso che si darà sarà lo Stop e il secondo sarà di consenso al moto in senso inverso rispetto a quello precedente alla fermata.

CHIUSURA AUTOMATICA

La chiusura automatica dell'automatismo viene effettuata dopo il tempo impostato sul trimmer P3 e può essere disinserita agendo sul Dip 2 nella posizione "OFF".

N.B.: La chiusura automatica si inserisce automaticamente quando il cancello è aperto ed è attivato il finecorsa di fine apertura.

A cancello aperto, ogni qual volta si passa davanti alle fotocellule, il timer di chiusura automatica riprende a contare dall'inizio.

Se viene a mancare la corrente a cancello aperto, la chiusura automatica viene disattivata.

È quindi necessario dare il comando per chiudere il cancello.

PULSANTE STOP

Dopo l'avvenuta apertura si può mantenere aperta l'automazione anche se il tempo di chiusura automatica (P3) è inserito, semplicemente premendo il pulsante di stop.

A questo punto l'automazione rimarrà aperta finché un nuovo impulso la farà richiudere.

REGOLAZIONE TEMPI

I tempi di questo quadro elettronico si possono regolare solo quando il cancello è chiuso.

Se i trimmer vengono regolati a metà corsa o a cancello aperto, il microprocessore aspetterà di essere arrivato in chiusura (e cioè a fine ciclo) prima di dare l'avvio ai nuovi tempi impostati.

COLLEGAMENTO PULSANTIERA CON LED SPIA 12V PER LA SEGNALAZIONE DI CANCELLO APERTO (POTENZA MAX 6W)

Collegare la spia fra il morsetto 8 e il morsetto SL.

LAMPEGGIATORE 230V

Collegare il lampeggiatore ai morsetti L-L e mantenere in "OFF" il Dip 3.

Durante il movimento, se intervengono le sicurezze, il lampeggiatore continua a funzionare.

FUNZIONAMENTO "A UOMO PRESENTE"

Questa funzione si può inserire tramite il Dip 6.

In questo caso il radiocomando o impulso singolo e il tempo di chiusura automatica (P3) vengono esclusi automaticamente.

Tuttavia si possono applicare fotocellule o coste con la sola funzione di fermare l'automazione anche se l'operatore tiene premuto il pulsante di apre o chiude.

SICUREZZE (COSTE RADIO - PNEUMATICHE - MECCANICHE O FOTOCOSTA)

Il collegamento delle sicurezze dipende dalla collocazione delle medesime sull'impianto stesso.

Nel caso si voglia proteggere il raggio d'azione del cancello durante l'apertura si consiglia di collegare le coste ai morsetti 8-E.

Se si vuole proteggere il raggio d'azione dal cancello durante la chiusura sarà opportuno collegare le coste ai morsetti 8-B.

In questi due casi se la costa viene azionata, l'automazione avrà un'inversione di marcia.

In alternativa se si vuole evitare l'inversione di marcia, le coste possono essere collegate in serie al pulsante di stop morsetto 2 (Fig1).

FINECORSA

Collegare al morsetto 8 (comune) i comuni di entrambi i finecorsa.

Al morsetto 4 il normalmente chiuso (N.C.) del finecorsa che deve fermare l'apertura.

Al morsetto 7 il normalmente chiuso (N.C.) del finecorsa che deve fermare la chiusura.

MESSA A PUNTO DEL QUADRO

Una volta effettuati tutti i collegamenti come da schema è buona norma seguire questo metodo per prevenire eventuali errate manovre:

- A - Porre l'automatismo in condizioni di riposo e cioè con i finecorsa non premuti e il motoriduttore sbloccato.
- B - In questa situazione i LED rossi e gialli devono essere accesi.
- C - Verificare che premendo il pulsante di apertura (8-9) si illumini il LED 3 e che il motore giri nel senso di apertura (eventualmente invertire i fili V1 e W1 lasciando inalterato il collegamento del filo U).
- D - Verificare che il moto di apertura cessi con il premere del finecorsa che ferma l'apertura, in caso contrario invertire il filo 4 con il filo 7.
- E - Per aumentare i tempi di ritorno i trimmer in senso orario.

N.B.: É OBBLIGATORIA LA MESSA A TERRA NELLA CENTRALINA (NORME CEI 61-1).

CARATTERISTICHE TECNICHE:

Variazione di tensione massima	±10%
Resistenza alla temperatura	-15 +70°C
Umidità relativa	45>85%RH
Grado di protezione	IP 54
Peso apparecchiatura	1,8Kg
Ingombro	20,5x24x10,5cm
Volume	5166cm ³

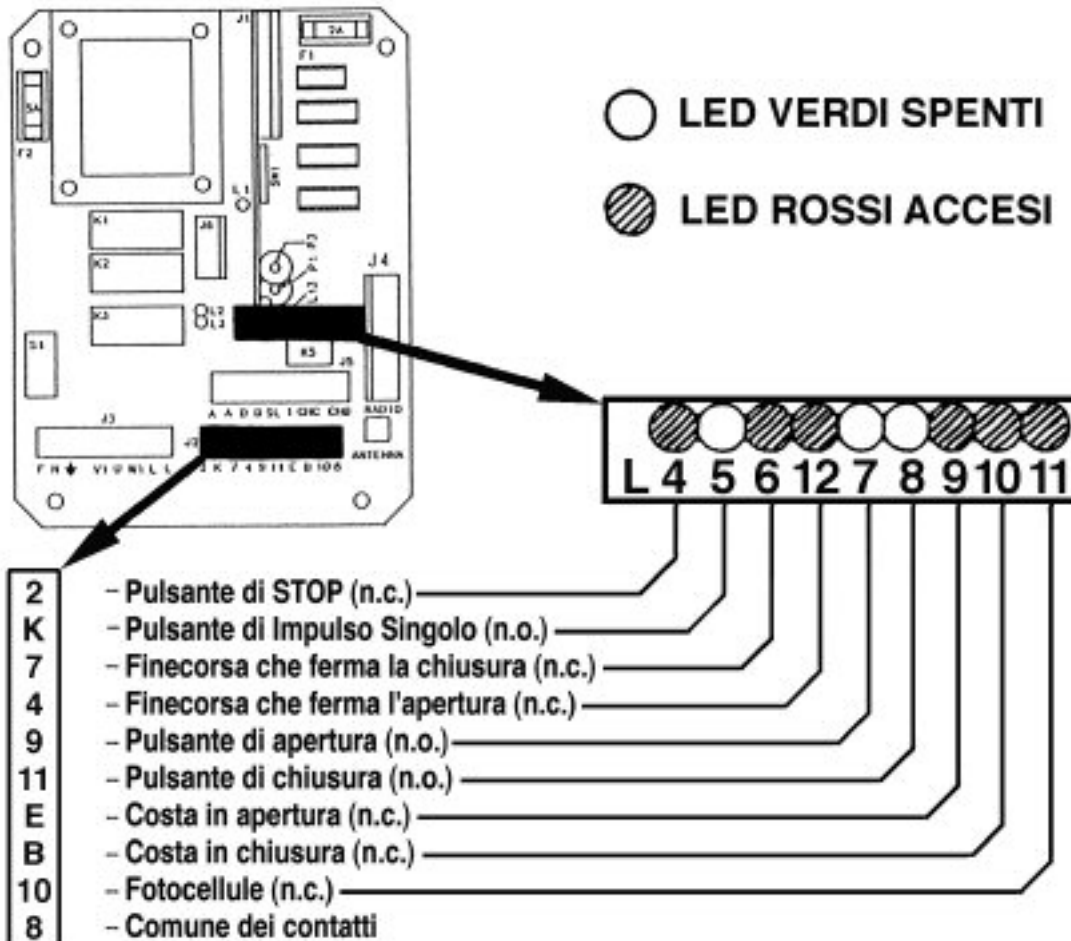

DE11

COFFRET ÉLECTRONIQUE POUR LE CONTROLE D'UN MOTEUR MONOPHASE (COD.ABDE111)

Important pour obtenir une confirmation immédiate du fonctionnement de la centrale :

- Les leds jaunes signalent les alimentations à très basse tension.
- Les leds vertes signalent les impulsions fournies par les commandes et doivent rester éteintes (elles doivent s'allumer uniquement au moment de la commande).
- Les leds rouges signalent les contacts des sécurités et des fins de course, elles doivent toutes rester allumées (elles doivent s'éteindre uniquement en cas d'intervention des sécurités ou des fins de course).

LED

L1	- (Jaune)	Signale la présence des tensions 24V en courant alternatif et 12V en courant continu.
L2	- (Rouge)	Automatisme en phase de fermeture.
L3	- (Verte)	Automatisme en phase d'ouverture.
L4	- (Rouge)	Signale le contact donné par le bouton-poussoir d'arrêt (N.F.).
L5	- (Verte)	Signale le contact donné par le bouton-poussoir d'impulsion seule ou par la radiocommande (N.O.).
L6	- (Rouge)	Signale le contact donné par la fin de course qui arrête la fermeture (N.F.).
L7	- (Verte)	Signale le contact donné par le bouton-poussoir d'ouverture (N.O.).
L8	- (Verte)	Signale le contact donné par le bouton-poussoir de fermeture (N.O.).
L9	- (Rouge)	Signale le contact donné par les sécurités pendant l'ouverture (ex. les cordon radio, pneumatique, mécanique) (N.F.).
L10	- (Rouge)	Signale le contact donné par les sécurités pendant la fermeture (ex. cordon radio, pneumatique, mécanique) (N.F.).
L11	- (Rouge)	Signale le contact donné par les photocellules (N.F.).
L12	- (Rouge)	Signale le contact donné par la fin de course qui arrête l'ouverture (N.F.).
L13	- (Jaune)	Signale que le microprocesseur monté sur le circuit auxiliaire est alimenté (5V en courant continu).

POTENTIOMETRES

- P1 - Réglage du temps de fonctionnement (120" max).
P3 - Réglage du temps d'attente avant la fermeture automatique (120" max).

SW1**DIP-INTERRUPTEUR 8 VOIES (SUR CIRCUIT AUXILIAIRE)**

- DIP 1 - Si positionné sur "OFF" il n'abilite pas l'intervention des cellules pendant l'ouverture.
DIP 2 - Si positionné sur "OFF" il n'abilite pas la fermeture automatique.
DIP 3 - Si positionné sur "OFF" il alimente "L-L" en continuité.
- Si positionné sur "ON" il alimente "L-L" par intermittence (Clignotant).
DIP 4 - Si positionné sur "OFF" il alimente le clignotant et le moteur au même temps.
- Si positionné sur "ON" le clignotant part 3 secondes avant le moteur.
DIP 5 - Si positionné sur "OFF" l'impulsion radio et l'impulsion seule agissent comme spécifié dans le paragraphe "radio".
- S'il est positionné sur "ON", l'impulsion radio ou l'impulsion seule, après que le portail a commencé à s'ouvrir, n'auront plus effet (l'arrêt ne se produira plus) jusqu'à au moment que le fin de course ou la fin du temps de fonctionnement d'ouverture soient atteintes.
Tandis que le portail se referme, l'impulsions radio et l'impulsion seule arrêtent le mouvement du portail pour le reprendre automatiquement ensuite dans le sens inverse, après un temps de pause préfixé.
DIP 6 - Si positionné sur "OFF", on obtiendra le fonctionnement automatique de toutes les fonctions.
- Si positionné sur "ON" on aura le fonctionnement en présence de l'homme (Voir le paragraphe du fonctionnement en présence de l'homme).
DIP 7 - Positionner sur "ON".
DIP 8 - Si positionné sur "ON", il habilite le circuit optionnelle "carte d'eclairage" (ACQ9070) pendant 3 minutes.
- Si positionné sur "OFF" idem pendant une seule seconde (1").

RELAIS

- K1 - Relais commun aussi bien durant l'ouverture que la fermeture.
- K2 - Relais de puissance qui habilite la fermeture.
- K3 - Relais de puissance qui habilite l'ouverture.
- K4 - Non monté.
- K5 - Relais de commande du led de signalisation du portail ouvert.

CONNECTEUR J1

Connecteur fixe de soutien logique à microprocesseur.

BORNIER J2

- 2 - Bouton-poussoir d'arrêt (N.F.).
- K - Contact d'impulsion unique (N.O.).
- 7 - Contact de fin de course qui arrête la fermeture (N.F.).
- 4 - Contact de fin de course qui arrête l'ouverture (N.F.).
- 9 - Bouton-poussoir d'ouverture (N.O.).
- 11 - Bouton-poussoir de fermeture (N.O.).
- E - Contact donné par les sécurités en phase d'ouverture (N.F.).
- B - Contact donné par les sécurités en phase de fermeture (N.F.).
- 10 - Contact des photocellules (N.F.).
- 8 - Commun des contacts et des boutons-poussoirs.

BORNIER J3

- FN - Alimentation 230V 50/60 Hz $\pm 10\%$
-  - Borne de mise à terre.
- M1 - Moteur monophasé
- U1 - Commun.
- W1-V1 - Inverserius
- L-L - Sortie d'alimentation clignotant électronique 230V.

CONNECTEUR J4

Connecteur pour récepteur radio R.I.B..

BORNIER J5

- A* - Commun de alimentations.
- A - Alimentation 24 Vca pour photocellules.
- D+D- - Alimentation 12 Vcc pour accessoires.
- SL - Alimentation led témoin portail ouvert.
- 1 - Non habilité..
- CHB - Sortie contact radio, canal B (N.O.).
- CHC - Sortie contact radio, canal C (N.O.).

BORNIER J6

Sur "ON" (DIP 8), ce bornier alimente, via la carte optionnelle (activation auxiliaire box code ACQ9070), une lampe d'appoint pendant 3 minutes (40W max.).

La LED verte sur la carte indique que celle-ci est alimentée.

La LED rouge sur cette même carte indique la validation du relais d'éclairage du box.

Sur "OFF" (DIP 8) le relais de la carte optionnelle donnera une impulsion d'"1" (par exemple pour relais temporisés, éclairages jardin, accès garage, couloirs souterrains etc.).

N.B.: Ne pas insérer le timer de fermeture automatique par carte (ACQ9050) étant donné que la fonction de fermeture automatique est gérée par microprocesseur (voir le potentiomètre P3 ou le paragraphe "Fermeture automatique").

S1

Microinterrupteur de sécurité (habilité seulement pour coffrets électroniques dans un petit conteneur mod. K).

ANTENNE

A raccorder avec du câble coaxial sur les bornes AT: l'âme centrale sur la vis tête plate, la masse au colier avec la vis tête cruciforme (faire attention que la masse et l'âme ne se touchent pas).

BOUTON POUSSOIRS ET SELECTEURS

Dans le cas de deux ou plusieurs boutons poussoirs, connecter les commandes d'ouverture et de fermeture parallèlement entre elles (bornes 9 et 11) et les contacts d'arrêt en série entre eux (borne 2).

Des sélecteurs éventuels à clef doivent être connectés entre les bornes 8-9-11.

Si des boutons d'arrêt ne sont pas prévus, effectuer un pont entre les bornes 2 et 8.

CELLULES

Les photocellules (connectées comme indiqué sur le schéma) peuvent interrompre le mouvement de l'automatisme en cours d'ouverture ou de fermeture (avec reprise du mode de fonctionnement en fin d'excitation).

Voir normes UNI 8612 - point 5.1.4.1. - point 5.1.4.2.

En cas de panne des photocellules, si l'on commande le mouvement du portail, on n'aura pas de signalisation par témoins clignotants et les moteurs resteront arrêtés.

Si le DIP-1 est sur la position ON les photo-céllules interviennent en ouverture et en fermeture, est sur OFF elles interviennent seulement en fermeture.

N.B.: En cas de branchement de deux couples de photocellules ou plus, relier l'alimentation A*-A à tous les émetteurs et récepteurs et les Bornes 8-10 en série.

RADIO

Grâce à la réalisation du contact donné par le relais de la radio réceptrice (agissant sur la petite fiche J4 entre les bornes 1-2) s'effectuent l'ouverture (du portail fermé ou bien dans n'importe quelle position sauf celle de fin de cycle d'ouverture) et la fermeture (seulement lorsque le portail est ouvert).

Si le portail est en mouvement et si l'on intervient avec la radio, la première impulsion que l'on donnera sera celle de l'arrêt, et la seconde sera l'autorisation à effectuer le mouvement en sens contraire au précédent à l'arrêt.

FERMETURE AUTOMATIQUE

La fermeture automatique de l'automatisation est effectuée après le temps établi sur le bouton de réglage P3, et peut être débranchée en déplaçant le DIP 2 sur la position "OFF".

N.B.: La fermeture automatique s'enclenche automatiquement lorsque le portail est ouvert et le fin de course d'ouverture est activé (P1).

Quand le portail est ouvert, chaque fois que l'on passe devant le cellules, le minuteur de fermeture automatique se remet à compter depuis le début.

S'il n'y avait plus de courant lorsque le portail est ouvert, la fermeture automatique est désactivée.

Il est par conséquent nécessaire de donner la commande pour fermer le portail.

BOUTON-POUSSOIR D'ARRET

Une fois que l'ouverture s'est produite, on peut maintenir l'automatisation ouverte, même si le temps de fermeture automatique (P3) est enclenché, simplement en poussant sur le bouton poussoir d'arrêt..

A ce moment-là l'automatisation restera ouverte jusqu'à ce qu'une nouvelle impulsion la refermera

REGLAGE DES TEMPS

Les temps de ce coffret électronique peuvent se régler seulement lorsque le portail est fermé.

Si les boutons de réglage sont réglés à mi-course ou lorsque le portail est ouvert, le microprocesseur attendra d'être arrivé à la fermeture (c'est-à-dire en fin du cycle) avant de mettre en route les nouveaux temps établis.

POUSSOIRS AVEC UNE LED DE 12V POUR SIGNALISATION DU PORTAIL OUVERT (PUISSANCE MAX. 6W)

Brancher le témoin aux bornes 8 et SL.

CLIGNOTANT 230V

Connecter le clignotant aux bornes L-L et maintenir le Dip 3 sur "OFF".

Au cours du mouvement en cas d'intervention des sécurités, le clignotant continue de fonctionner.

FONCTIONNEMENT "EN PRESENCE DE L'HOMME"

Cette fonction peut être présélectionnée par le DIP 6.

Dans ce cas la radiocommande ou impulsion unique et le temps de fermeture automatique (P3) sont automatiquement exclus.

Toutefois il est possible d'installer les photocellules ou cordons de sécurités avec la seule fonction d'arrêter l'automatisme même lorsque l'opérateur maintient la pression sur la bouton ouverture/fermeture.

SECURITES (CORDONS RADIO - PNEUMATIQUE - MECANIQUE - FOTOCOSTA)

Le branchement des cordons mobiles de sécurité dépend de l'emplacement de ceux-ci sur l'installation même.

Dans le cas où l'on voudrait protéger le rayon d'action du portail en phase d'ouverture, il est conseillé de relier les cordons aux bornes 8-E.

Si l'on veut protéger le rayon d'action du portail en phase de fermeture il est conseillé de relier les cordons aux bornes 8-B.

Dans ces deux cas, si le cordon est actionné, l'automatisme effectuera une inversion de marche.

Si l'on désire éviter l'inversion de marche, par les cordons ceux-ci peuvent être reliés en série au bouton-poussoir d'arrêt de la borne 2 (Fig.1).

FIN DE COURSE

Connecter les deux fins de course à la borne 8 (commun) .

A la borne 4, établir le contact normalement fermé (N.F.) du fin de course qui doit arrêter l'ouverture.

A la borne 7, établir le contact normalement fermé (N.F.) du fin de course qui doit arrêter la fermeture.

MISE AU POINT DU COFFRET

Une fois que toutes les connexions ont été effectuées selon le schéma, il est de règle de suivre la méthode suivante afin de prévenir des mauvaises manoeuvres éventuelles:

- A - Mettre l'automatisation en condition de repos, c'est-à-dire sans appuyer sur les fins de course et avec le motoréducteur débloqué.
- B - Dans cette position les leds jaunes et rouges doivent être allumés.
- C - Vérifier qu'en appuyant sur le bouton-poussoir d'ouverture (8-9) la led L3 s'allume et que le moteur tourne dans le sens d'ouverture (éventuellement inverser les fils V1 et W1 laissant la connexion du fil U inchangée).
- D - Vérifier que le mouvement d'ouverture cesse lorsqu'on appuie sur le fin de course qui arrête l'ouverture, dans le cas contraire inverser le fil 4 avec le fil 7.
- E - Pour augmenter les temps il faut régler les trimmer en les tournant dans le sens horaire.

N.B.: LA MISE A TERRE DE LA CENTRALE EST OBLIGATOIRE (NORMES CEI 61-1).

CARACTERISTIQUES TECHNIQUES

Variations de tension maximale	±10%
Résistance à la température	-15 +70°C
Humidité relative	45>85% RH
Degré de protection	IP54
Poids de l'appareillage	1,8Kg
Dimensions	20,5 x 24 x 10,5
Volume	5166cm ³

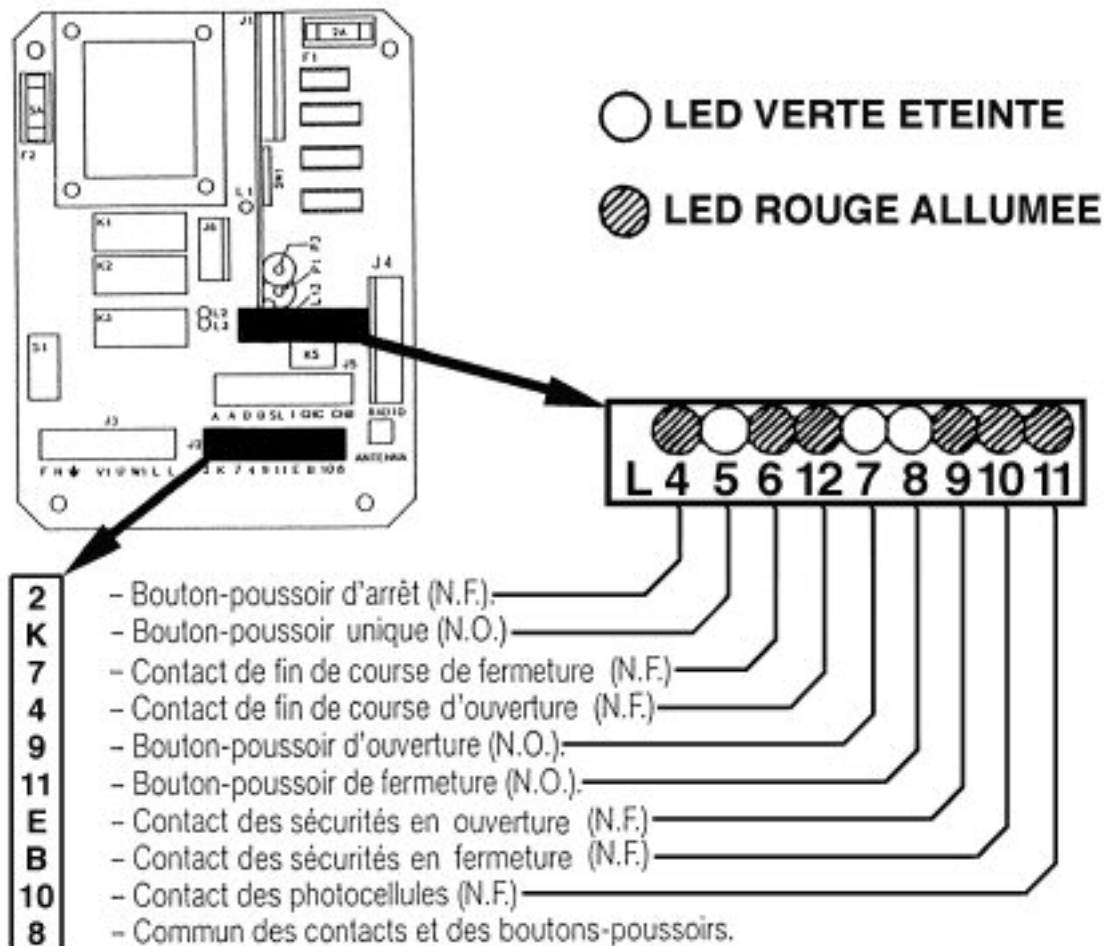

DE11

ELECTRONIC PANEL FOR THE CONTROL OF ONE SINGLE-PHASE MOTOR

(COD.ABDE111)

Important - to check operation of the control unit faster :

The yellow leds indicate very low voltage power supplies.

The green leds indicate pulses emitted by commands and they are normally not illuminated (they should come on only when a command is transmitted).

The red leds indicate the contacts of safety devices and limitswitches and they are normally all illuminated (they should switch off only if the safety devices or the limit switches operate).

LEDS

- L1 - (Yellow) Signals that there are voltages of 24Vdc and 12 Vdc.
- L2 - (Red) Automation in the closing phase.
- L3 - (Green) Automation in the opening phase.
- L4 - (Red) Signals contact given by the stop push-button (n.c.).
- L5 - (Green) Signals contact given by the single pulse push-button or by the radio control (n.o.).
- L6 - (Red) Signals contact given by the limit switch which interrupts closing (n.c.).
- L7 - (Green) Signals contact given by the opening push-button (n.o.).
- L8 - (Green) Signals contact given by the closing push-button (n.o.).
- L9 - (Red) Signals contact given by the safety devices during opening (e.g. radio strips, pneumatic strips, mechanical strips or photostrips) (n.c.).
- L10 - (Red) Signals contact given by the safety devices during closing (e.g. radio strips, pneumatic strips, mechanical strips or photostrips) (n.c.).
- L11 - (Red) Signals contact given by the photo cells (n.c.).
- L12 - (Red) Signals contact given by the opening limit switch (n.c.).
- L13 - (Yellow) Signals that the microprocessor assembled on the auxiliary circuit is fed (5Vdc).

TRIMMERS

- P1 -Regulates the operating time (max. 120").
- P3 -Regulates the waiting time before there is automatic closing (max. 120").

SW1

8-WAY DIP-SWITCHES (ON AUXILIARY CIRCUIT)

- DIP 1 - If set to "OFF", it does not enable the intervention of the photocells during opening.
- DIP 2 - If set to "OFF", it does not enable automatic closing.
- DIP 3 - If set to "OFF", it feeds "L-L" with continuity.
- If set to "ON", it feeds "L-L" intermittently.
- DIP 4 - If set to "OFF", the flashing light and the motor are fed at the same time.
- If set to "ON", the flashing light starts 3 seconds before the motor.
- DIP 5 - If set to "OFF", the radio pulse and the single pulse operate as is specified in the "radio control operation" paragraph.
- If set to "ON", after the gate has started opening, the radio pulse or single pulse will no longer be effective (there will no longer be the stop), until the limit switch is reached or until the end of the opening operating time.
Whilst the gate closes again, the radio pulse or single pulse stop the movement of the gate and then start it again automatically in the opposite direction, after a predetermined pause.
- DIP 6 - If set to "OFF", all the functions operate automatically.
- If set to "ON", it operates with somebody present (see "operation with somebody present" paragraph).
- DIP 7 - In set to "ON" it excludes working time off the electric lock.
- DIP 8 - If set to "ON", it enables the optional "box activation" card (ACQ9070) for 3 minutes.
- If set to "OFF", for just one second (1").

RELAIS

- K1 - Common relay both during opening and closing.
- K2 - Power relay which enables closing
- K3 - Power relay which enables opening.
- K4 - Relay controlling the 12Vac electric lock.
- K5 - Relay controlling the light signalling that the gate is open.

CONNECTOR J1

A fixed connector which supports the microprocessor logic.

PLUG J2

- 2 - Stop push-button (n.c.).
- K - Single pulse contact (n.o.).
- 7 - Contact of the limit switch which interrupts closing (n.c.).
- 4 - Contact of the limit switch which interrupts opening (n.c.).
- 9 - Push-button opens (n.o.).
- 11 - Push-button closes (n.o.).
- E - Contact given by the safety devices in the opening phase (n.c.).
- B - Contact given by the safety devices in the closing phase (n.c.).
- 10 - Photo cells contact (n.c.).
- 8 - Common of the contacts.

PLUG J3

- FN - 230V 50/60 Hz power supply.
-  - Earth terminal.
- M1 - Single phase motor connection.
- U - Common wire.
- V1-W1 - Inverters
- L-L - Flashing light feed out-put 230V (40W max.).

CONNECTOR J4

Connector for housing R.I.B. radio receivers.

PLUG J5

- A* - Common wire for power supply.
- A - 24Vac power supply for photo cells.
- D+D- - 12Vdc power supply for accessories.
- SL - Gate open light LED power supply.
- 1 - 12Vac electric lock power supply.
- CHB - Radio channel B contact output (n.o.).
- CHC - Radio channel C contact output (n.o.).

CONNECTOR J6

When it is in the ON position (dip-switch 8), it supplies a courtesy lamp for 3 minutes (max. 40W) by means of an optional card (box auxiliary activation code ACQ9070).

The green LED on the card signals that it is fed.

The red LED on the card signals the relay is enabled for the box light..

In the "OFF" position (dip-switch 8), the optional card relay will give a 1" pulse (examples of applications: timed relay control, garden lights, access to garage, underground corridors, etc.).

N.B.: Do not insert the automatic closing timer on the card (ACQ9050), since the automatic closing function is managed by the microprocessor, see trimmer P3 or the "automatic closure" paragraph.

S1

Safety microswitch (only enabled for central units/garcases in small containers mod.K).

PLUG "ANTENNA"

Plug to connect the aerial's shielded cable (type RG58-52).

The central wire must be fixed in the clamp with cut screw, and the cable with the external copper braiding must be fixed in the clamp with cross screw.

NOTE: Be sure that the central wire of the cable does not enter in contact with the external copper braiding because this would prevent the functioning of the aerial.

PUSH-BUTTONS AND SELECTORS

Should there be two or more push-button panels, connect the open and close controls (terminals 9 and 11) in parallel between them/with one another and the stop contacts (terminal 2) in series between them/with one another.

Any key selectors must be connected between terminals 8-9-11

If no stop push-buttons are scheduled, make a bridge between terminals 2 and 8.

PHOTO CELLS

The photo cells (inserted as in the figure) make it possible to interrupt the movement of the automatism both in the opening and in the closing phase (with movement being reset at the end of the intervention). See the UNI 8612 Regulations - point 5.1.4.1 - point 5.1.4.2.

Should the photo cells be damaged, if you give a gate movement command, the flashing light will not signal and the motors will remain stationary.

Operate dip-switch 1 to eliminate photo cell intervention during opening.

N.B.: If two or more pairs of photo cells are connected, connect the A*-A power supply to all the transmitters and receivers and connect terminals 8-10 in series with one another.

RADIO CONTROL

By making the contact given by the radio receiver relay (operating pin J4 between terminals 1-2), the gate is opened (if it is closed or in any position except at the end of the opening cycle) and closed (when the operation timer has finished counting the opening time).

If the gate is moving and you intervene with the radio control, the first pulse you give will be Stop and the second will be consent for movement in the opposite direction to the one it was moving in before it was stopped.

AUTOMATIC CLOSURE

The automatism closes automatically after the time set on trimmer P3 and can be disconnected by operating dip-switch 2 in the "ON" position.

N.B.: Automatic closing is automatically connected when the gate is open and the end of the opening limit switch is activated.

When the gate is open, every time you go in front of the photo cells, the automatic closing timer starts counting from the beginning again.

In case of power failure when the gate is open, automatic closing is deactivated.

It is therefore necessary to give a command to shut the gate.

STOP PUSH-BUTTON

When the gate has opened, you can keep the automation open, even if the automatic closing time (P3) is connected, just by pressing the stop push-button.

At this point the automation will stay open until a new pulse makes it close again.

TIME ADJUSTMENTS

The times of this electronic board/panel can only be adjusted when the gate is closed.

If the trimmers are adjusted at half stroke or when the gate is open, the microprocessor will wait until it closes (i.e. at the end of the cycle) before starting the newly set times going.

PUSH-BUTTON PANEL WITH 24V LIGHT LED FOR SIGNALLING THE GATE IS OPEN (MAX. POWER 6W)

Connect the light between terminal 8 and terminal SL.

230V FLASHING LIGHT

Connect the flashing light to terminals L-L and keep dip switch 3 at "OFF".

If the safety devices intervene during movement, the flashing light continues operating.

OPERATION "WITH SOMEBODY PRESENT"

This function can be inserted by means of dip-switch 6.

In this case, radio control, the single pulse and the automatic closing time (P3) are cut out automatically.

However, photo cells or strips can be applied with their only function being that of stopping automation even if the operator keeps the open or close push-button pressed down.

SAFETY DEVICE (RADIO-PNEUMATIC-MECHANICAL STRIPS OR PHOTOSTRIP)

Safety device connections depend on the how they are arranged on the system.

Should you wish to protect the gate's range of action whilst it is opening, we advise you to connect the strips to terminals 8-E.

If you wish to protect the gate's range of action whilst it is closing, the best idea is to connect the strips to terminals 8-B.

In these 2 cases, if the strips is operated, the automation will move in the opposite direction.

Alternatively, if you want to avoid a change in direction, the strips can be connected in serie with the terminal 2 stop push-button (Fig. 1).

LIMIT SWITCHES

Connect the common wire of both the limit switches to terminal 8 (common wire).

Connect the normally close (N.C.) of the limit switch which must interrupt opening to terminal 4.

Connect the normally close (N.C.) of the limit switch which must interrupt closing to terminal 7.

SETTING THE CONTROL PANEL

Once all the connections have been made as in the diagram, it is a good idea to follow the following method to prevent any faulty manoeuvres:

- A - Put the automatism in the rest condition, i.e. with the limit switches not pressed and the ratiomotor released.
- B - In this position red and yellow leds must be on.
- C - Check that the LED L3 is on when the opening push-button (8-9) is pressed, and that the motor revolves in the opening direction (if necessary, invert wires V1 and W1 leaving the connection of wire B unaltered).
- D - Check that the opening movement stops when the limit switch which stops opening is pressed.
If this is not the case, invert wire 4 with wire 7.
- E - To prolong times, it is compulsory to regulate the trimmers turning them clockwise.

N.B.: IT IS OBLIGATORY TO EARTH THE CENTRAL CONTROL UNIT (CEI REGULATIONS 61.1).

TECHNICAL SPECIFICATIONS:

Maximum voltage variation	±10%
Temperature resistance	-15+70°C
Relative humidity	45>85% RH
IP class protection	IP 54
Weight of apparatus	1,8 Kg
Overall dimensions	20,5 x 24 x 10,5 cm
Volume	5166 cm ³

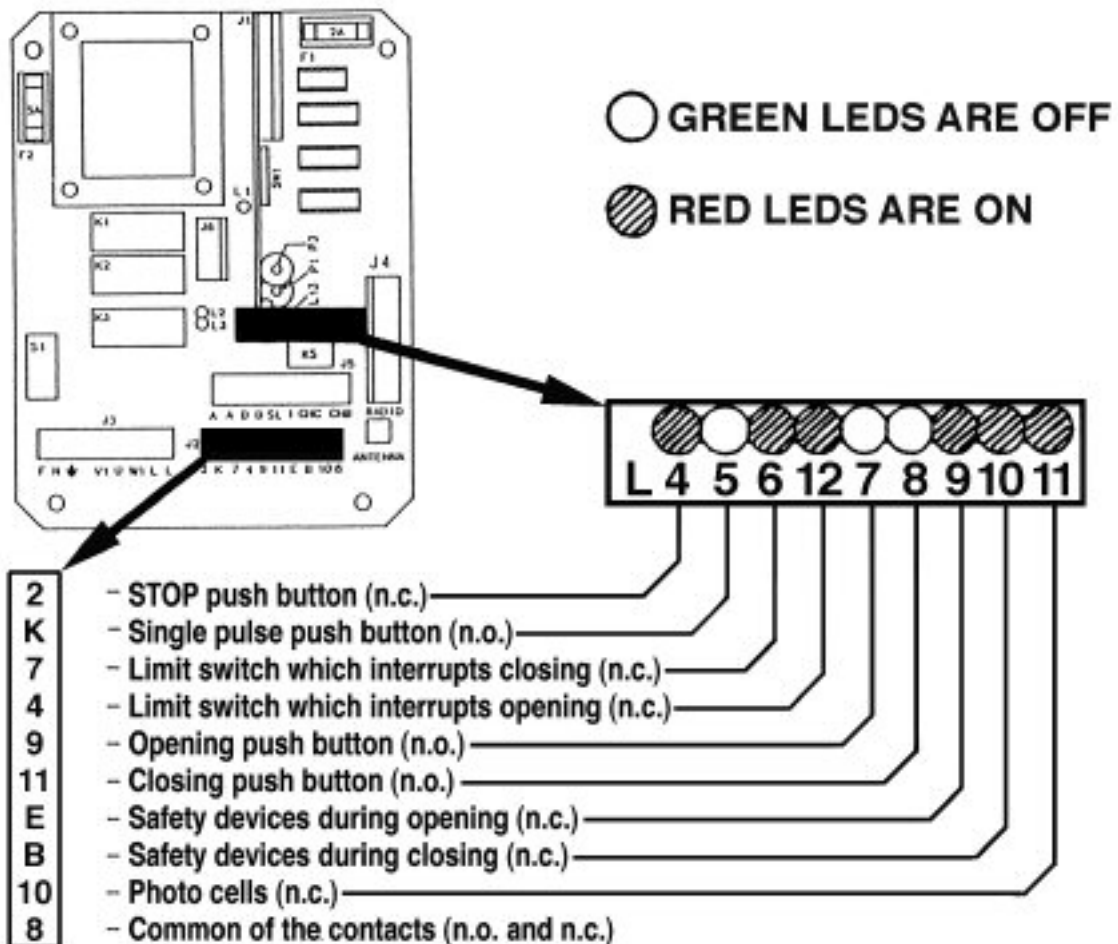

DE11

ELEKTRONISCHE STEUERUNG FÜR EINEN EINPHASIGE MOTOR

(COD.ABDE111)

Wichtige Hinweise zur schnelleren Funktionsbestätigung der Steuerung:

Die gelben Led signalisieren die Niedrigstspannung-Versorgungen.

Die grünen Led signalisieren die von den Befehlen ausgehenden Impulse und dürfen nur bei Befehlseingabe aufleuchten.

Die roten Led signalisieren die Kontakte der Sicherungen und Endschalter und müssen stets aufleuchten (sie erlischen nur bei Auslösung der Sicherungen oder Endschalter).

LED

- L1 - (gelb) Zeigt das Vorhandensein der Spannungen 24 V W.S. und 12V G.S..
- L2 - (rot) Automatischer Betrieb beim Schließen(n.g.).
- L3 - (grün) Automatischer Betrieb beim Öffnen(n.o.).
- L4 - (rot) Zeigt, daß die Stopptaste einen Kontakt ausgelöst hat.(n.g.).
- L5 - (grün) Zeigt, daß die Einzelimpulstaste oder die Funksteuerung einen Kontakt ausgelöst haben(n.o.).
- L6 - (rot) Zeigt, daß der Schließendschalter einen Kontakt ausgelöst hat.(n.g.).
- L7 - (grün) Zeigt, daß die Öffnungstaste einen Kontakt ausgelöst hat.(n.o.).
- L8 - (grün) Zeigt, daß die Schließaste einen Kontakt ausgelöst hat.(n.o.).
- L9 - (rot) Zeigt, daß die Öffnungssicherheitsvorrichtung (zum Beispiel: Funkkontaktleiste, pneumatische Kontaktleiste, oder Fotokontaktleiste) einen Kontakt ausgelöst hat.(n.g.).
- L10 - (rot) Zeigt, daß die Schließicherheitsvorrichtung (zum Beispiel: Funkkontaktleiste, pneumatische Kontaktleiste, oder Fotokontaktleiste) einen Kontakt ausgelöst hat.(n.g.).
- L11 - (rot) Zeigt, daß die Photozellen einen Kontakt ausgelöst haben(n.g.).
- L12 - (rot) Zeigt, daß der Öffnungsendschalter einen Kontakt ausgelöst hat.(n.g.).
- L13 - (gelb) Zeigt, daß der auf dem Stromnebenkreislauf installierte Mikroprozessor versorgt ist (5 Vdc).

TIMER

- P1 - Einstellung der Betriebszeit (120" max).
- P3 - Einstellung der Wartezeit, bevor die automatische Schließung erfolgt (120" max).

SW1

DIP-SCHALTER 8-WEG-STEUERUNG (AUF DEM STROMNEBENKREIS)

- DIP 1 - In OFF-Stellung: die Photozellen werden zum Öffnen nicht aktiviert.
- DIP 2 - In OFF-Stellung: die automatische Schließung wird nicht aktiviert.
- DIP 3 - In OFF-Stellung: "L-L" wird ständig versorgt.
- In ON-Stellung "L-L" wird intermittierend versorgt.
- DIP 4 - In OFF-Stellung: die Blinkleuchte und der Motor werden gleichzeitig versorgt.
- In On-Stellung: die Blinkleuchte startet 3 Sekunden vor dem Motor.
- DIP 5 - In OFF-Stellung: der Funkimpuls und der Einzelimpuls funktionieren wie im Paragraph "Funkbetrieb" beschrieben.
- In ON-Stellung: der Wirksamkeit des Funk-bzw. Einzelimpulses wird ausgeschaltet, nachdem das Tor begonnen hat sich zu Öffnen (es kann nicht mehr gestoppt werden), bis des Endschalter erreicht oder die Betriebszeit der Phase "Öffnen" beendet ist.
Während sich das Tor wieder Schließt, stoppen der Funk-bzw. der Einzelimpuls die Bewegung des Tores und nehmen ihren automatischen Betrieb im umgekehrten Sinn nach einer voreingestellten Pause wieder auf.
- DIP 6 - In OFF-Stellung: der automatische Betrieb aller Funktionen ist aktiviert.
- In ON-Stellung: der Betrieb bei Totmannschaltung ist aktiviert (siehe Paragraph "Betrieb bei Totmannschaltung").
- DIP 7 - In ON-Stellung, Schließt den Betriebszeit des elektroschloßes aus.
- DIP 8 - In ON-Stellung: Die Zusatzplatine (optional) ACQ9070 betätigt 3 min. lang eine Zusatzlampe.
- In OFF-Stellung nur eine Sekunde lang (1").

RELAIS

- K1 - Gemeinsames Relais sowohl für das Öffnen als auch für das Schließen.
- K2 - Leistungsrelais aktiviert das Schließen.
- K3 - Leistungsrelais zur aktiviert das Öffnen.
- K4 - Relais zur Steuerung des elektrischen Schloßes 12V WS (auf Wunsch).
- K5 - Relais zur Steuerung des Signallichtes bei offenem Tor.

SOCKEL J1

Socket zur Stütze der Mikroprozessorlogik.

KLEMMLEISTE J2

- 2 - Stoptaste (n.c.)
- K - Einzelimpulskontakt (n.o.).
- 7 - Endschalterkontakt für das Schließen (n.c.).
- 4 - Endschalterkontakt für das Öffnen (n.c.).
- 9 - Drucktaste öffnet (n.o.).
- 11 - Drucktaste Schließt (n.o.).
- E - Kontakt, der durch die Sicherheitsvorrichtungen in der Öffnungsphase ausgelöst wird (n.c.).
- B - Kontakt, der durch die Sicherheitsvorrichtungen in der Schließphase ausgelöst wird (n.c.).
- 10 - Photozellekontakt (n.c.).
- 8 - Gemeinsam für alle Kontakte und Drucktaste.

KLEMMLEISTE J3

- FN - Netzanschluß 230V 50/60 Hz $\pm 10\%$.
-  - Erdungsklemme.
- M1 - Antriebsanschluß 230V.
- U - Gemeinsamkontakt.
- V1-W1 - Wechslerlichter.
- L-L - Ausgang der Stromspeisung für die Blinkleuchte 230V (40W max.). (Nicht zur Anwendung des Elektroschloßes)

STECKSOCKEL J4

Verbinder zur Aufnahme von RIB-Funkempfängern.

KLEMMLEISTE J5

- A* - Gemeinsamer Anschluß zur Stromversorgung.
- A- - Stromspeisung 24V W.S. für die Fotozellen.
- D+ D- - Stromspeisung 1 2V G.S. für das Zubehör
- SL - Stromspeisung der LED-Anzeige "Tor offen".
- 1 - Stromspeisung für das elektrische Schloß.
- CHB - Ausgang für den Funkkontakt Kanal B (n.o.).
- CHC - Ausgang für den Funkkontakt Kanal C (n.o.).

STECKSOCKEL J6

Bei der ON-Stellung (DIP-Schalter 8), wird über eine Zusatzplatine (Kode.Nummer ACQ9070) drei Minuten lang (40W max.) eine Zusatzlampe mit Storm versorgt.

Der grüne LED-Anzeige auf der Platine zeigt an, daß diese versorgt ist.

Die rote LED-Anzeige auf der Platine zeigt die Erregung der Relais für das Licht der Zusatzlampe.

In der OFF-Stellung (DIP-Schalter 8), gibt das Relais der auf Wunsch erhältlichen Platine einen Impuls von 1".

Anwendungsbeispiele: (Relaisbefehle für Timer, Gartenbeleuchtung, Garagenzufahrt, unterirdische Gänge, u.s.w.).

Bitte beachten Sie: Schließen Sie nicht den Timer für das automatische Schließen nicht an die Steuertafel (ACQ9050) an, da die Funktion "automatisches Schließen" über den Mikroprozessor gesteuert ist, siehe Timer P3 oder Kapitel "automatisches Schließen".

S1

Mikrosicherheitsschalter (ist für die Steuerungen in dem kleinen Gehäuse Modell K erhältlich).

STECKSOCKEL "ANTENNA"

Es ist erforderlich das das Koaxialkabel der auf Klemmleiste der Antenne angeschlossen wird eine Bezeichnung RG 58-52 hat.

Der Zentraldraht soll auf entsprechende Klemmleiste und die Abschirmung des Kabels unter die Metallbrücke mit passenden Schrauben befestigt werden.

Bitte beachten Sie: Die Abschirmung des kabels darf nicht den zentraldraht berühren weil die Reichweite der Antenne begrenzt werden kann.

TASTE ODER SCHLÜSSELSCHALTER

Falls zwei oder mehr Drucktasten vorhanden sind, schalten Sie die Steuerung zum Öffnen und Schließen (Klemmen 9 und 11) die Stopkontakte in Serie (Klemme 2).

Eventuelle Schlüßelschalter werden zwischen die Klemmen 8-9-11 geschaltet.

Falls keine Stopptasten vorgesehen sind, überbrücken Sie die Klemmen 2 und 8.

PHOTOZELLEN

Die (laut Abbildung Fig.2 eingebauten) Photozellen ermöglichen, die automatische Bewegung sowohl beim Öffnen als auch beim Schließen zu unterbrechen (Sobald die Zwischenschaltung der Lichtschranke beseitigt ist, wird die Bewegung wieder aufgenommen).

Im Falle eines Defekts an den Photozellen funktioniert bei der Steuerung der Torbewegung die Blinkleuchte nicht und die Motoren stehen still.

Mit dem DIP-1 in ON Stellung reagieren die Photozellen sowohl beim Öffnen als auch beim Schließen, bei OFF Stellung nur beim Schließen.

Bitte beachten Sie: Im Falle von zwei oder mehr Lichtschranken Schließen Sie an alle Übertragungs- und Empfangsgeräte die Versorgung A*-A parallel an, und schalten Sie die Klemmen 8-10 in serienmäßig.

FUNKSTEUERUNG

Durch die Aktivierung des von dem Relais des Funkempfängers ausgelösten Kontakts, der auf den Stecker J4 zwischen den Klemmen 1-2-wirkt, wird das Tor geöffnet (es muß vorher geschlossen sein oder sich in einer beliebigen Position außer am Ende des Öffnungszyklus befinden) bzw. geschlossen (nur bei ganz geöffnetem Tor).

Wenn die Funksteuerung in die Torbewegung eingreift, wird durch den ersten Impuls das Tor gestoppt und durch den zweiten, die vor dem Stop ausgeführte Bewegung, umgekehrt.

AUTOMATISCHES SCHLIEßUNG

Das automatische Schließen erfolgt nach der auf dem Timer P3 eingestellten Zeit und kann mit Hilfe des DIP-Schalters 2 in OFF-Stellung ausgeschaltet werden.

Beachten Sie Bitte: Das Tor schließt automatisch, wenn es offen ist und der Timer P1 aktiviert ist.

Bei offenem Tor beginnt der Trimmer jedesmal zu zählen, wenn jemand an den Photozellen vorbeigeht.

Bei einem Stromausfall bei offenem Tor wird der automatische Schließvorgang ausgeschaltet.

Es ist dann also notwendig, das Signal zum Schließen zu geben.

STOPPTASTE

Nach dem Öffnen kann die automatische Bewegung angehalten werden, auch wenn die automatische Schließzeit (P3) eingeschaltet worden ist, indem man einfach die Stopptaste drückt

Das Tor bleibt nun offen bis ein neuer Impuls zum Schließen gegeben wird.

ZEITEINSTELLUNG

Die Zeiten dieser elektronischen Steuerung können nur bei geschlossenem Tor eingestellt werden.

Wenn die Trimmer bei halb oder ganz geöffnetem Tor eingestellt werden, wartet der Mikroprozessor bis das Tor geschlossen ist (das heißt: bis zum Ende des Zyklus) und richtet sich erst nach den neu eingestellten Zeiten.

ANSCHLUß DER DRUCKTASTE MIT 12V-LED-ANZEIGER UM "TOR-OFFEN" ZU SIGNALISIEREN (MAX. LEISTUNG 6 W)

Schalten Sie die Anzeige Zwischen die Klemme 8 und die Klemme SL.

230V BLINKLEUCHTE

Schließen Sie die Blinkleuchte an die Klemmen L-L an und belassen Sie den DIP3 in OFF-Stellung.

Wenn Während der Bewegung Sicheruvorrichtungen eingreifen, funktioniert die Blinkleuchte weiter.

TOTMANNSCHALTUNG

Diese Funktion wird über den DIP 6 eingeschaltet werden.

In diesem Fall werden der Funkbefehl oder Einzelimpuls und die automatische Schließzeit (P3) automatisch ausgeschaltet.

Man kann aber auch Fotozellen oder bewegliche Kontakteleisten anbringen, die nur die Funktion haben die Automatik zu stoppen, verwendet werden, selbst wenn man den Knopf zum Öffnen oder Schließen gedrückt hält.

SICHERHEITSKONTAKTLEISTEN

Der Anschluß der beweglichen Kontakteleisten hängt vom Ort, wo diese angebracht sind ab.

Wenn der Öffnungsvorgang des Tores geschützt werden soll, wird empfohlen, die Kontakteleiste an die Klemmen 8-E anzuschließen.

Wenn der Schließvorgang des Tores geschützt werden soll, wird empfohlen, die Kontakteleiste an die Klemmen 8-B anzuschließen.

In diesen beiden Fällen wird die automatische Bewegung umgekehrt, wenn die Kontakteleiste aktiviert wird.

Falls die Bewegung nicht umgekehrt werden soll, können die Kontakteleisten in Serie an die Stopptaste der Klemme 2 geschaltet werden (Fig. 1).

ANSCHLUß DER ENDSCHALTER

Schließen Sie die Kontakte von beiden Endschaltern an die Klemme 8 an.

An die Klemme 4 Schließen Sie den normalerweise geschlossenen Kontakt (n.c.) des Endschalters an, der die Öffnungsbewegung stoppt.

An die Klemme 7 Schließen Sie den normalerweise geschlossenen Kontakt (n.c.) des Endschalters an, der die Schließbewegung stoppt.

EINSTELLUNG DER STEUERUNG

Sobald alle Anschlüsse laut Schema gemacht worden sind, überprüfen Sie die Anlage bitte wie folgt, um eine eventuelle falsche Bedienung zu vermeiden:

- A - Bringen Sie die Automatik in Ruhestellung, d.h., die Endschalter dürfen nicht gedrückt und das Motorgetriebe muß entsperrt sein.
- B - überprüfen Sie, ob beim Drücken der Taste zum Öffnen (8-9) das Led L4 leuchtet und ob der Motor sich in der Öffnungsrichtung dreht (eventuell müssen die Kabel V1 und W1 vertauscht werden), wobei der Anschluß des Kabels U derselbe bleiben muß.
- C - Überprüfen Sie, ob der Öffnungsvorgang abgebrochen wird sobald der Endschalter, der die Öffnungsbewegung stoppt, gedrückt wird.

Falls nicht, vertauschen Sie die Kabel 4 und 7.

BEACHTEN SIE BITTE: DIE ERDUNG DER STEUERUNG IST NOTWENDIG (NORM CEI 61-1).

TECHNISCHE DATEN:

Max. Spannungsänderung	±10%
Temperaturbeständigkeit	-15 +70° C
Rel. Luftfeuchtigkeit	45>85% RH
Schutzart	IP 54
Gewicht der Ausrüstung	1,8 kg
Außenabmessungen	20,5 x 24 x 10,5 cm
Volumen	5166 cm ³

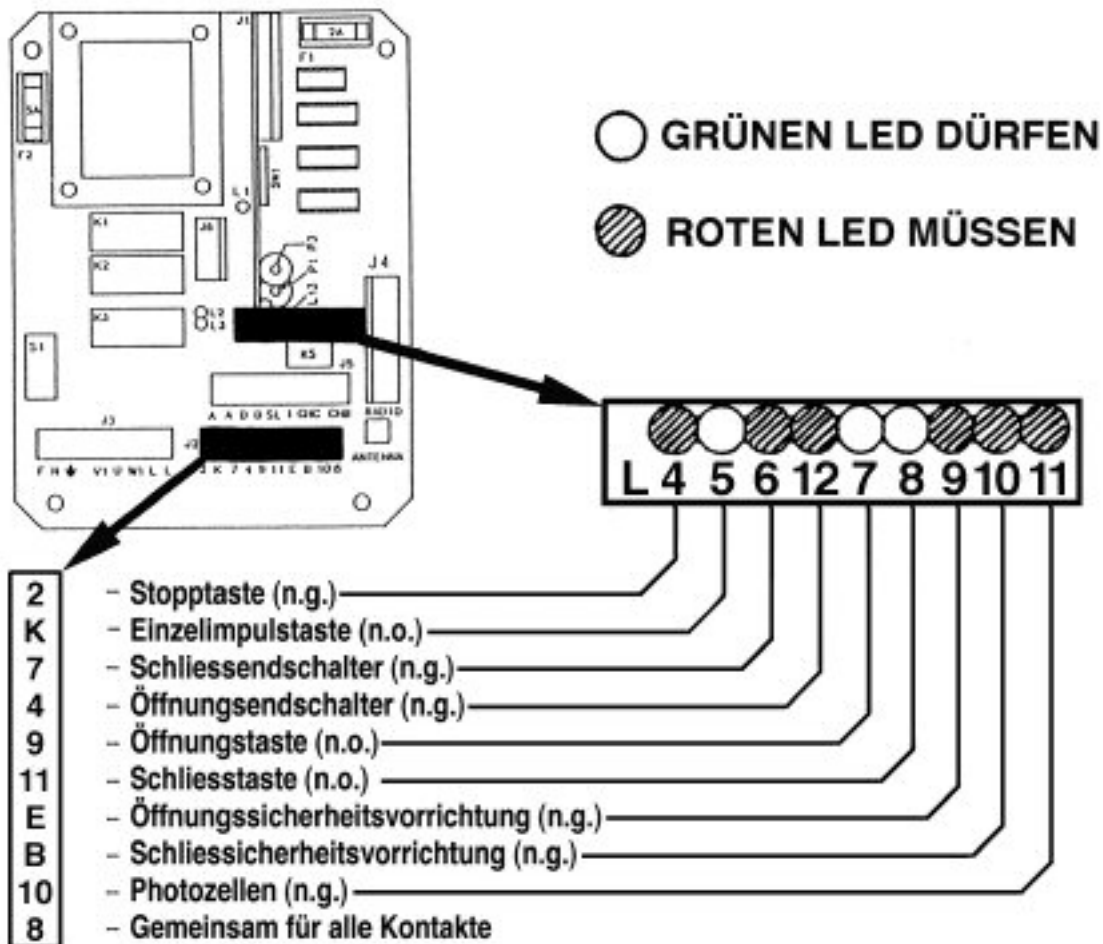

Fig. 1

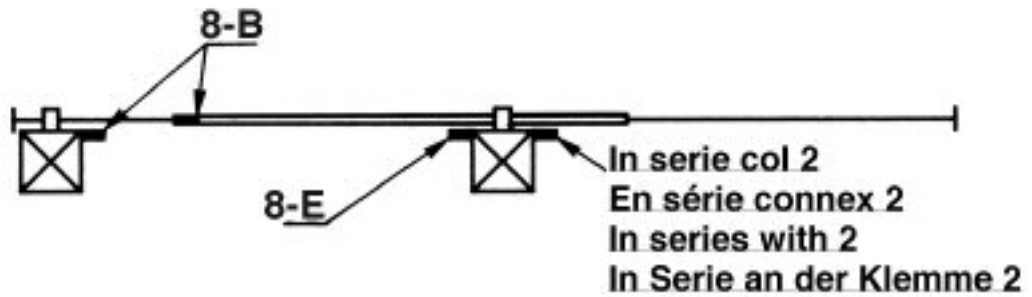
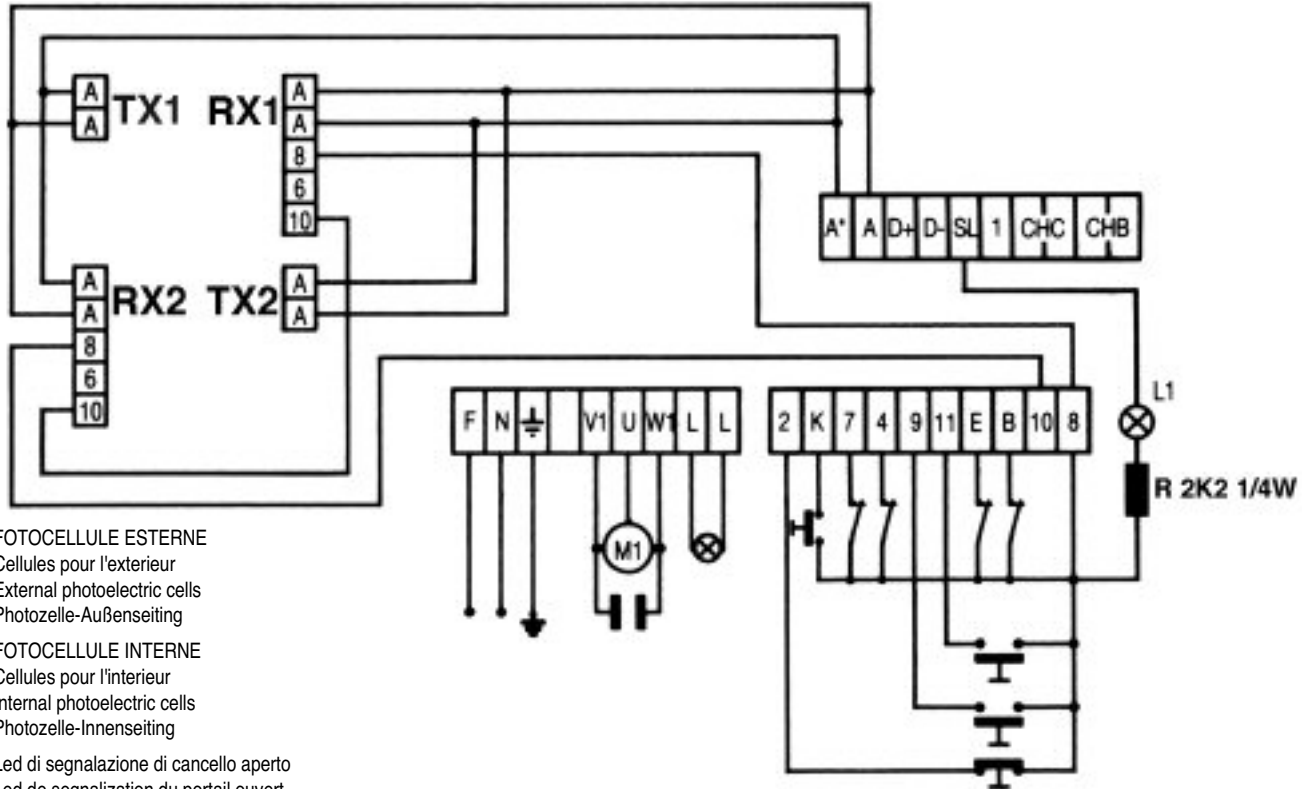

Fig. 2



RX1-TX1 = FOTOCELLULE ESTERNE
 = Cellules pour l'exterieur
 = External photoelectric cells
 = Photozelle-Außenseitig

RX2-TX2 = FOTOCELLULE INTERNE
 = Cellules pour l'interieur
 = Internal photoelectric cells
 = Photozelle-Innenseitig

L1 = Led di segnalazione di cancello aperto
 = Led de segnalazion du portail ouvert
 = Open gate signaling led
 = Led-Anzeige/Tor Geöffnet

Fig. 3

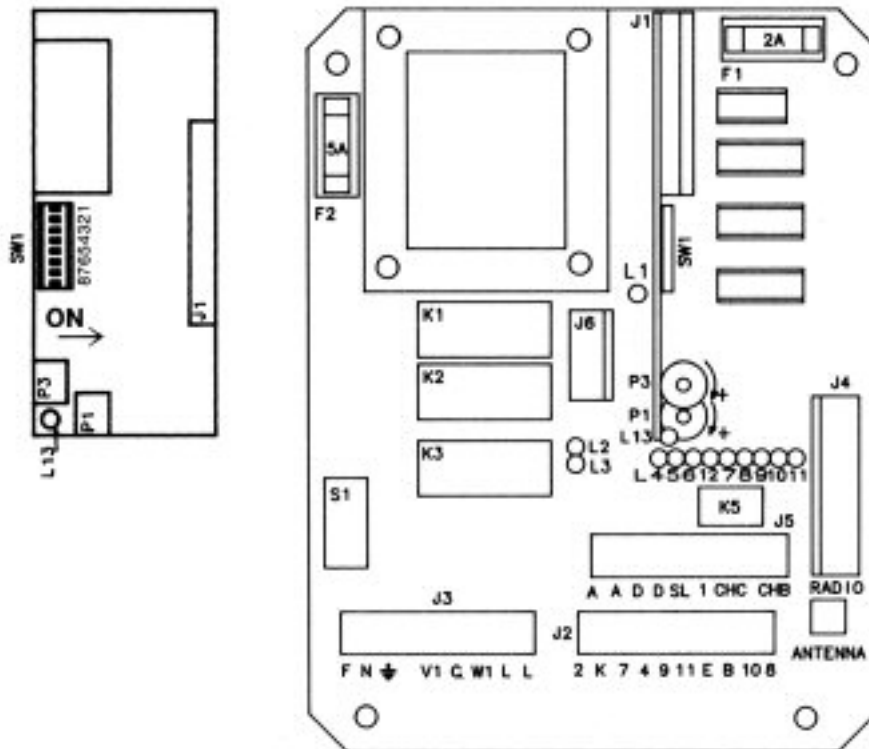

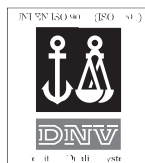

25014 CASTENEDOLO (BS)-ITALY
Via Matteotti, 162
Telefono 030.2135811
Telefax 030.21358279

La presente macchina non può funzionare in modo indipendente ed è destinata ad essere incorporata in un impianto costituito da ulteriori elementi. Rientra perciò nell'Art. 4 paragrafo 2 della Direttiva 89/392/CEE (Macchine) e successive modifiche, per cui segnaliamo il divieto di messa in servizio prima che l'impianto sia stato dichiarato conforme alle disposizioni della Direttiva

Il Presidente

