



CAME

319S63EN

CE

**CONTROL PANEL
FOR 230 V OPERATORS**

مرکز کنترل
اپراتورهای ۲۳۰ ولت

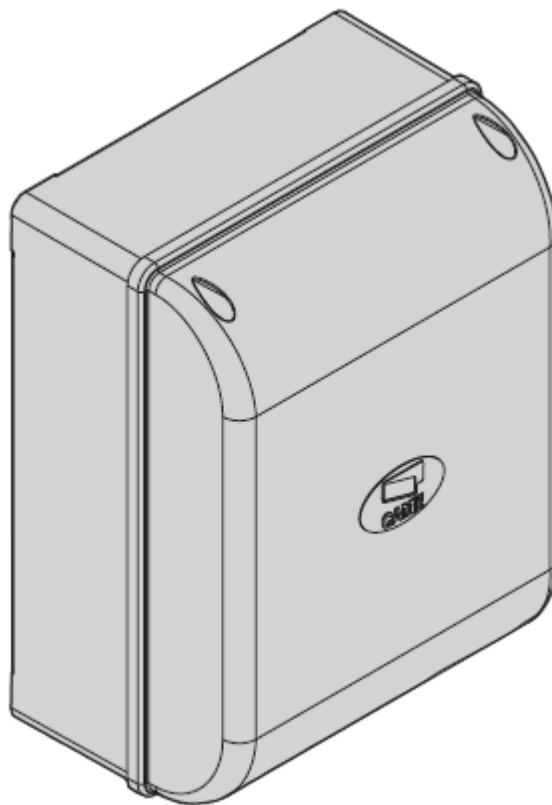

راهنمای نصب
ZF1N



اپراتورها

اپراتور ۱: تاخیر در زمان باز شدن

اپراتور ۲: تاخیر در زمان بسته شدن

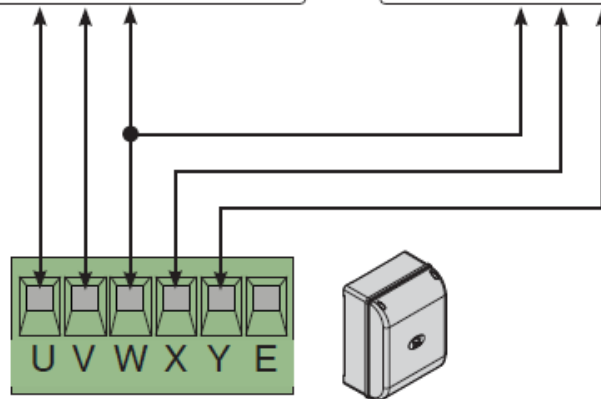

منبع تغذیه

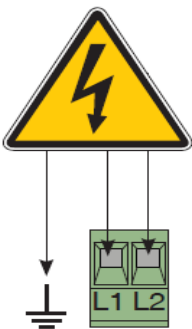

منبع تغذیه ۲۳۰ VAC،
۵۰ Hz برای مرکز کنترل

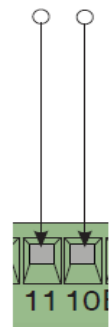
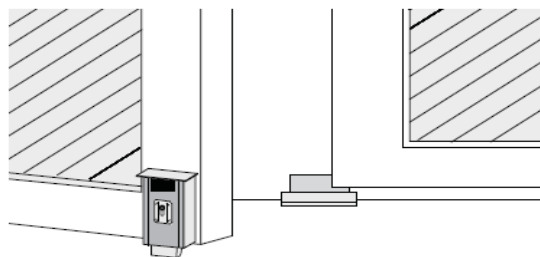

تغذیه ۲۴ VAC برای
وسایل جانبی، توان کل
مجاز ۲۰ W می باشد

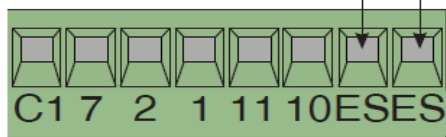

اتصال قفل الکتریکی (ماکزیمم ۱۵W - ۱۲۷)

وسایل هشدار دهنده

لامپ فلاشر (۲۲۰VAC و ۲۵W): وقتی درب باز و بسته می شود لامپ چشمک می زند.

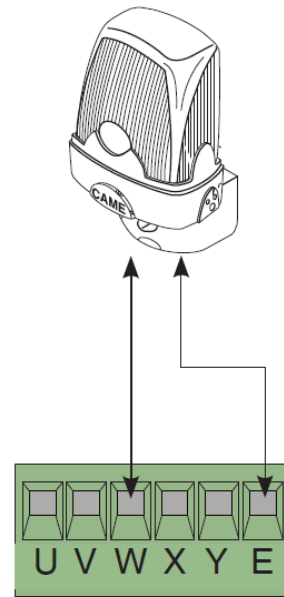
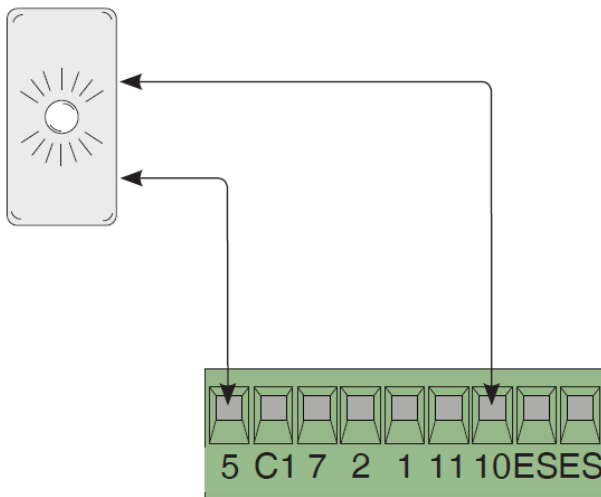

لامپ هشدار دهنده نشان دهنده باز بودن درب (۲۴V - ۳W): وقتی درب در موقعیت باز باشد لامپ هشدار می دهد، وقتی درب بسته شود خاموش می شود.

وسایل ایمنی

C1: تیغه ای (N.C نرمالی بسته) برای باز شدن مجدد وقتی درب در حال بسته شدن است.

ورودی وسایل ایمنی نظیر فتوسل ها و دیگر وسایل ایمنی که با قوانین EN12978 مطابقت دارد.

وقتی درب در حال بسته شدن است اگر تیغه ایمنی باز شود، حرکت درب معکوس شده تا درب به طور کامل باز شود.

اگر از وسایل ایمنی استفاده نمی شود، ترمینال های 2 و C1 را جامپر نمایید.

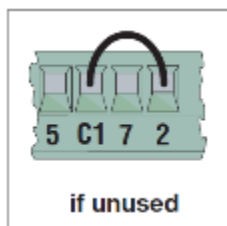

C1: تیغه ای (N.C نرمالی بسته) برای باز شدن مجدد وقتی درب در حال بسته شدن است.

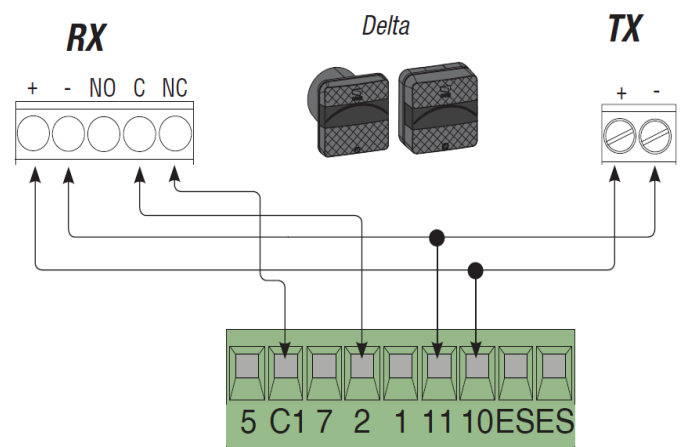
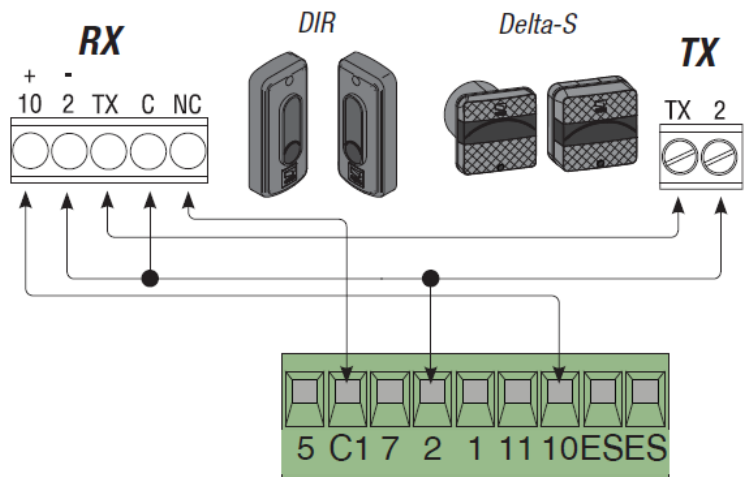

وسایل Stop/Start

دکمه Stop (تیغه‌ی، N.C، نرمالی بسته):

دکمه Stop با حذف بسته شدن خودکار همراه است، برای حرکت مجدد درب دکمه فرمان یا دکمه فرستنده را بفشارید. اگر استفاده نمی‌کنید ترمینال-های 2 و 1 را جامپر نمایید.

کلید انتخابگر (key switch) یا دکمه فرمان (تیغه نرمالی باز N.O): فرمان‌های باز شدن یا بسته شدن با فشار دادن دادن دکمه یا چرخاندن کلید انتخابگر (key switch)

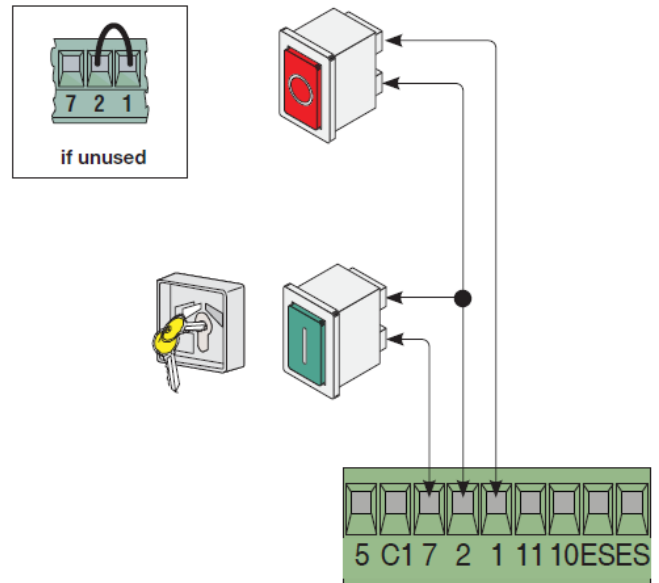

تنظیم دیپ سوئیچ‌ها

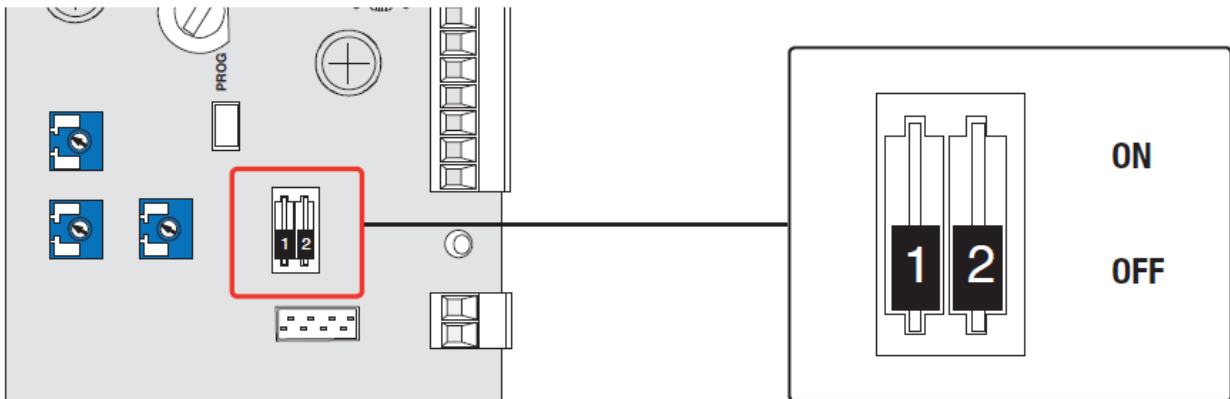

1 ON: بسته شدن خودکار فعال می‌شود (1 OFF: غیر فعال می‌شود)

2 ON: باز شدن-توقف و بسته شدن-توقف با دکمه متصل به ترمینال‌های (2 و 7) و فرستنده رادیویی

2 OFF: باز شدن و بسته شدن با دکمه متصل به ترمینال‌های (2 و 7) و فرستنده رادیویی

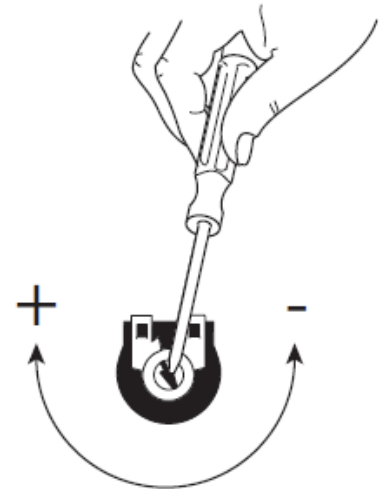
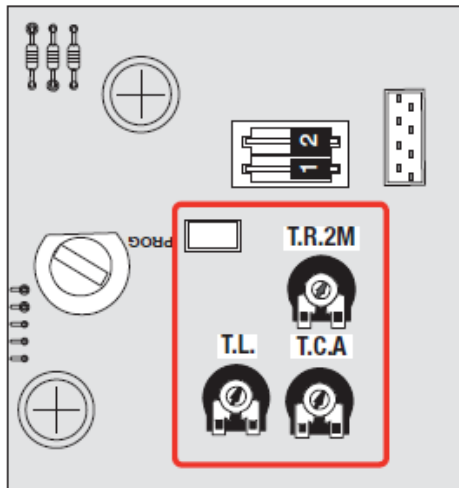

Trimmer T.R.2.M: تنظیم زمان تاخیر اپراتور ۲ از ۱ ثانیه تا ۱۰ ثانیه.

Trimmer T.L: تنظیم زمان کار کردن (کورس موتورها) از ۱۵ ثانیه تا ۱۲۰ ثانیه.

Trimmer T.C.A: تنظیم زمان باز شدن و بسته شدن خودکار از ۰ ثانیه تا ۱۲۰ ثانیه.

افزایش یا کاهش قدرت موتور از روی ترانس

برای تغییر قدرت موتور سیم مشکی را در یکی از ۴ موقعیت قرار دهید (موقعیت ۱ کمترین قدرت و

موقعیت ۴ بیشترین قدرت)

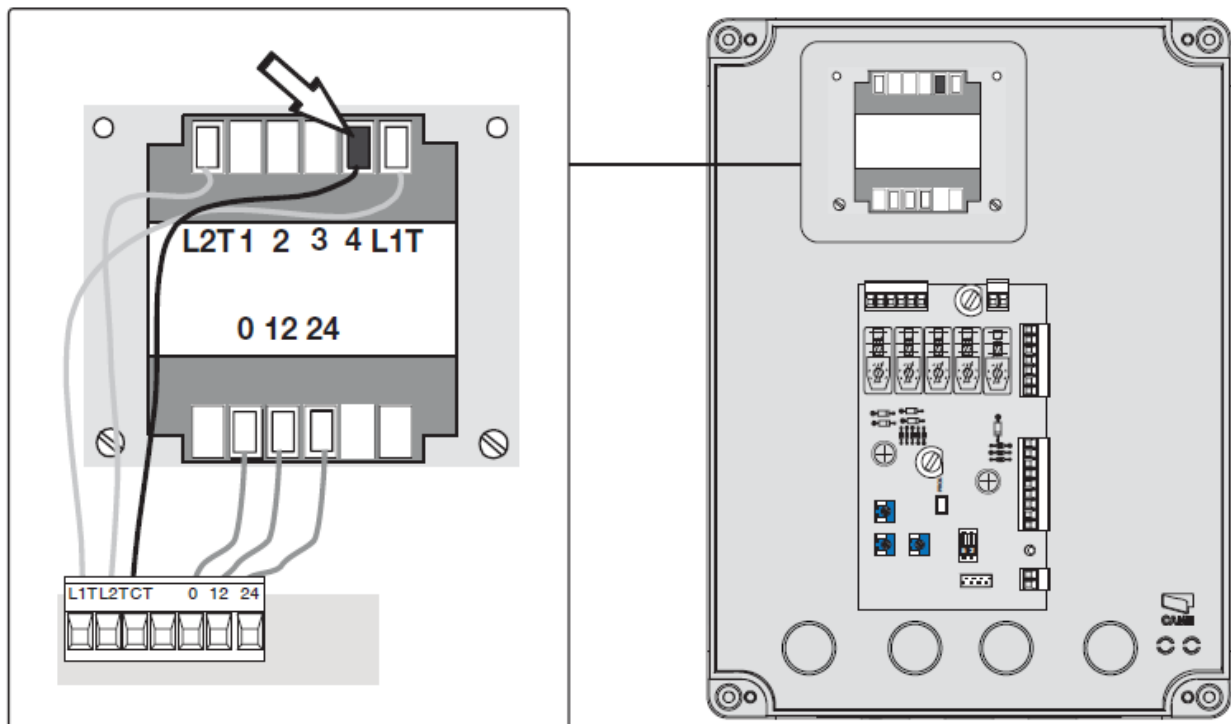

آنتن

کابل آنتن RG58 را به ترمینال مخصوص خود متصل نمایید.

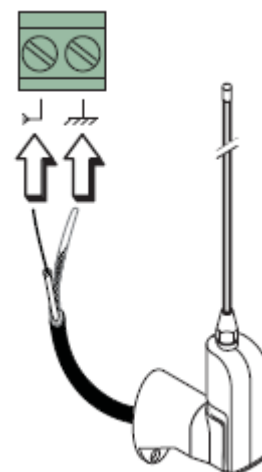

فرستنده‌ها



ATOMO
AT01 • AT02
AT04

TOUCH
TCH 4024 • TCH 4048

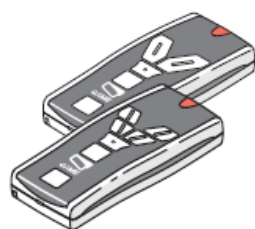

TOP
TOP-432A • TOP-434A
TOP-302A • TOP-304A

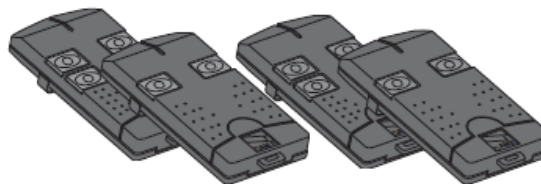

TOP
TOP-432NA • TOP-434NA
TOP-862NA • TOP 864NA
TOP-432S

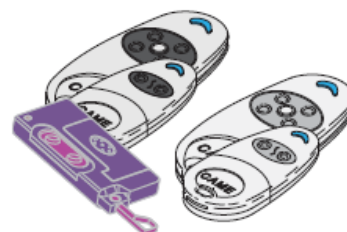

TWIN
TWIN 2 • TWIN 4

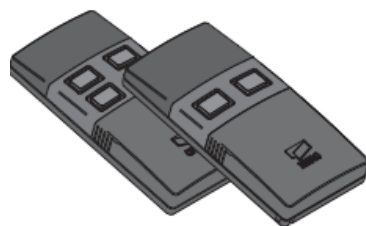

TAM
T432 • T434 • T438
TAM-432SA

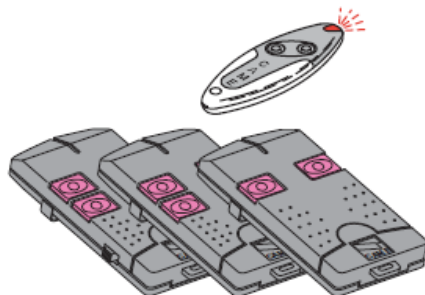

TFM
T132 • T134 • T138
T152 • T154 • T158

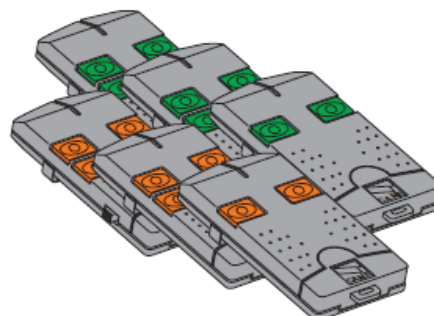

فقط از کارت‌های رادیو فرکانسی AF43S/AF43SM برای برد ZF1 استفاده نمایید.

-موقعیت جامپر بر روی کارت فرکانس رادیویی بستگی به این دارد که شما کدام سری از فرستنده‌ها را استفاده می-

نمایید.

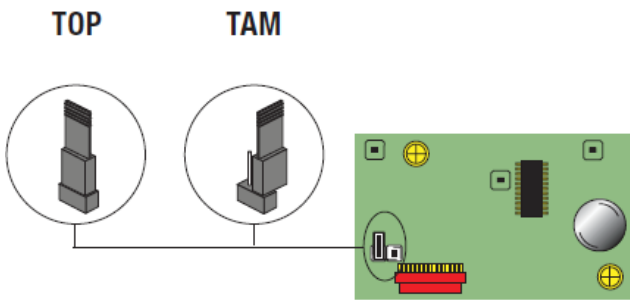

Frequency MHz	Card Radio-frequency	Series transmitters
FM 26,995	AF130	TFM
FM 30.900	AF150	TFM
AM 26.995	AF26	TOP
AM 30.900	AF30	TOP
AM 433.92	AF43S / AF43SM	TAM / TOP
AM 433.92	AF43TW	TWIN (KeyBlock)
AM 433.92	AF43SR	ATOMO
AM 40.685	AF40	TOUCH
AM 863.35	AF868	TOP

توجه: بعد از قطع برق اصلی و باطری اضطراری، کارت فرکانس رادیویی را به برد متصل نمایید و بعد برق را متصل

نمایید (تنها در این صورت است که برد، کارت رادیو فرکانسی را شناسایی می‌کند).

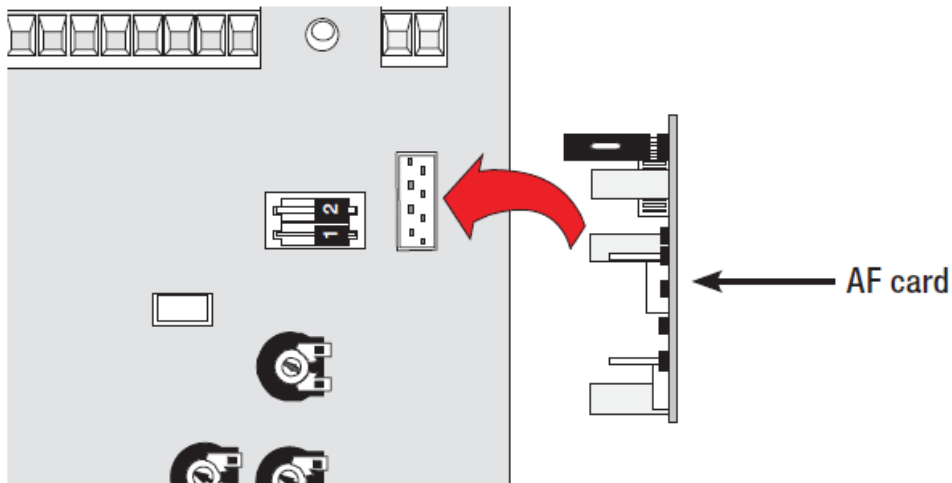

۱- دکمه "CH1" را در حالت فشرده نگه دارید (نور LED چشمک زن خواهد شد)

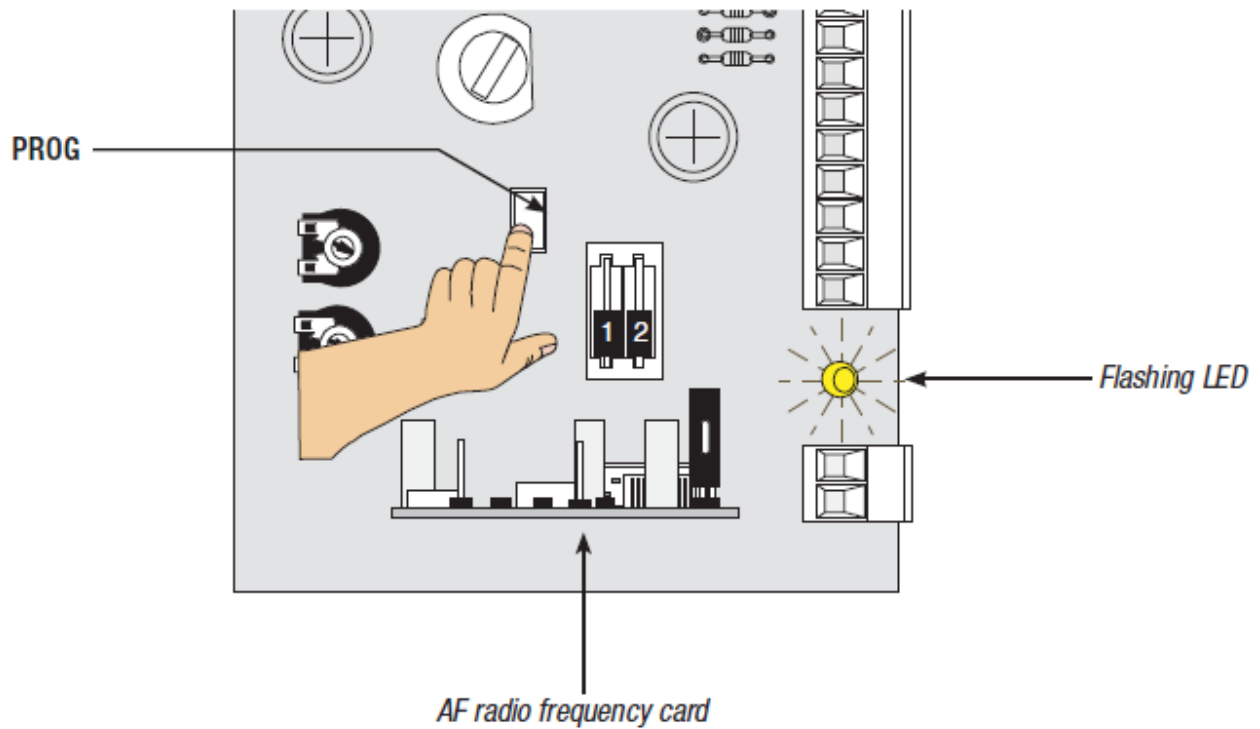

۲- با فشار دادن دکمه ریموت، ریموت کد را ارسال خواهد کرد و نور LED ثابت می ماند به این معنی که کد با موفقیت با حافظه داده شده است.

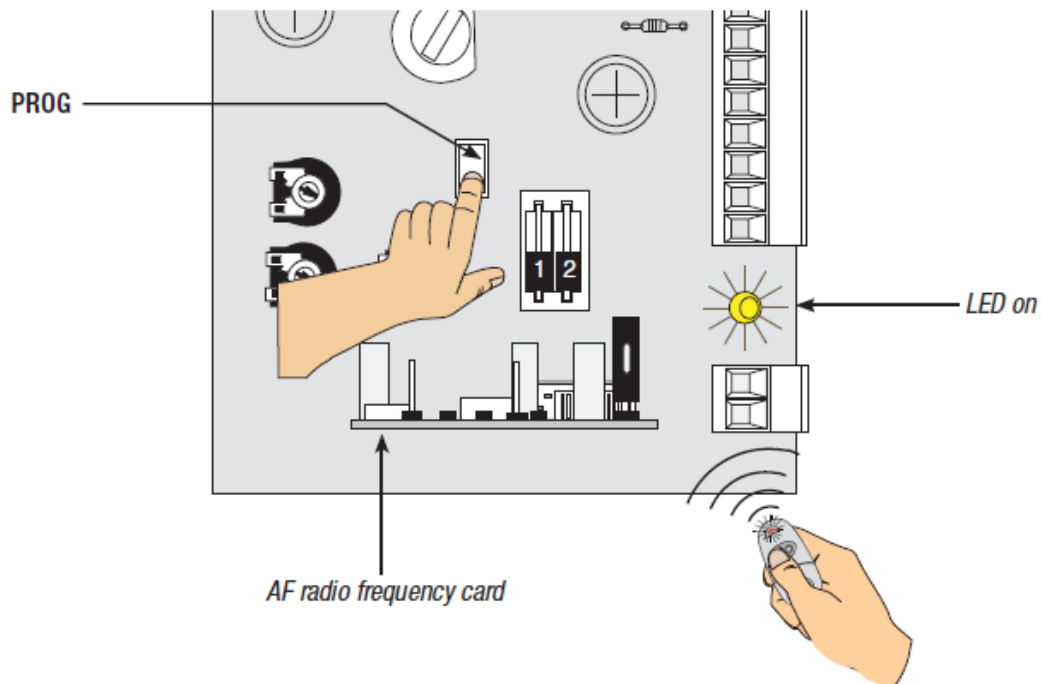

توجه: اگر بعدا خواستید کد را تغییر دهید، مراحل بالا را تکرار نمایید.