

Ixengo L 230V RTS

- FR** Manuel d'installation
- EN** Installation instructions
- TR** Montaj kılavuzu
- FA** بصن ىامنهار
- AR** بيكرتل ليلد

Version originale du manuel

SOMMAIRE

1 - Consignes de sécurité	1
1.1 Mise en garde - Instructions importantes de sécurité	1
1.2 Introduction	1
1.3 Vérifications préliminaires	2
1.4 Pré-équipement électrique	2
1.5 Consignes de sécurité relatives à l'installation	2
1.6 Réglementation	2
1.7 Assistance	2
1.8 Prévention des risques	3
2 - Description du produit	4
2.1 Composition du kit standard * - Fig.1	4
2.2 Encombrement - Fig. 2	4
2.3 Domaine d'application - Fig. 3	4
3 - Installation	4
3.1 Cotes à définir pour l'installation - Fig. 4	4
3.2 Installation de la patte de fixation pilier	4
3.3 Installation de la patte de fixation vantail - Fig. 6	4
3.4 Installation des butées d'arrêt au sol - Fig.7	4
4 - Raccordement électrique du moteur - Fig. 8	4
5 - Verrouillage/déverrouillage des moteurs	4
6 - Caractéristiques techniques	4

1 - CONSIGNES DE SÉCURITÉ



Ce symbole signale un danger dont les différents degrés sont décrits ci-dessous.

**DANGER**

Signale un danger entraînant immédiatement la mort ou des blessures graves

**AVERTISSEMENT**

Signale un danger susceptible d'entraîner la mort ou des blessures graves

**PRÉCAUTION**

Signale un danger susceptible d'entraîner des blessures légères ou moyennement graves

ATTENTION

Signale un danger susceptible d'endommager ou de détruire le produit

1.1 Mise en garde - Instructions importantes de sécurité

Il est important pour la sécurité des personnes de suivre toutes les instructions car une installation incorrecte peut entraîner des blessures graves. Conserver ces instructions. La motorisation doit être installée et réglée par un installateur, professionnel de la motorisation et de l'automatisation de l'habitat, conformément à la réglementation du pays dans lequel elle est mise en service.

Le manuel d'utilisation et le manuel d'installation doivent être remis à l'utilisateur final en précisant que l'installation, le réglage et la maintenance de la motorisation doivent être réalisés par un professionnel de la motorisation et de l'automatisation de l'habitat.

1.2 Introduction

> Informations importantes

Ce produit est un moteur pour des portails battants, en usage résidentiel. Pour être conforme à la norme EN 60335-2-103, ce produit doit être impérativement installé avec une armoire de commande Somfy. L'ensemble est désigné sous le nom de motorisation. Ces instructions ont notamment pour objectif de satisfaire les exigences de la dite norme et ainsi d'assurer la sécurité des biens et des personnes.

**AVERTISSEMENT**

Toute utilisation de ce produit hors du domaine d'application décrit dans cette notice est interdite (voir paragraphe «Domaine d'application» du manuel d'installation). Elle exclurait, comme tout irrespect des instructions figurant dans cette notice, toute responsabilité et garantie de Somfy.

L'utilisation de tout accessoire de sécurité non validé par Somfy est interdit.

Si un doute apparaît lors de l'installation de la motorisation ou pour obtenir des informations complémentaires, consulter le site internet www.somfy.com.

Ces instructions sont susceptibles d'être modifiées en cas d'évolution des normes ou de la motorisation.

1.3 Vérifications préliminaires

> Environnement d'installation

ATTENTION

Ne pas projeter d'eau sur la motorisation.
Ne pas installer la motorisation dans un milieu explosif.

> État du portail à motoriser

Ne pas motoriser un portail en mauvais état ou mal installé.

Avant d'installer la motorisation, vérifier que :

le portail est en bonne condition mécanique
il est manoeuvrable facilement, sans point dur
les fixations du portail sont en bon état

le portail n'est équipé d'aucun système de verrouillage manuel ou électrique (sauf si compatible avec la motorisation Somfy)

les points où sera fixée la motorisation sont en parfait état et solides.

1.4 Pré-équipement électrique

> Passage des câbles

Les câbles enterrés doivent être équipés d'une gaine de protection de diamètre suffisant pour passer le câble du moteur et les câbles des accessoires.

Pour les câbles non enterrés, utiliser un passe-câble qui supportera le passage des véhicules (réf. 2400484).

1.5 Consignes de sécurité relatives à l'installation



AVERTISSEMENT

S'assurer que les zones dangereuses (écrasement, cisaillement, coincement) entre la partie entraînée et les parties fixes environnantes dues au mouvement d'ouverture de la partie entraînée sont évitées ou signalées sur l'installation (voir le paragraphe «Prévention des risques»).



AVERTISSEMENT

Il est strictement interdit de modifier l'un des éléments fournis dans ce kit ou d'utiliser un élément additif non préconisé dans ce manuel.

Surveiller le portail en mouvement et maintenir les personnes éloignées jusqu'à ce que l'installation soit terminée.

Ne pas utiliser d'adhésifs pour fixer la motorisation.

Dispositif de débrayage manuel : voir paragraphe concernant ce dispositif dans le manuel d'utilisation de la motorisation.



AVERTISSEMENT

Le déverrouillage manuel peut entraîner un mouvement incontrôlé du portail.



DANGER

L'installation d'une barre palpeuse est obligatoire.

Après installation, s'assurer que :

- le mécanisme est correctement réglé
- le dispositif de débrayage manuel fonctionne correctement
- la motorisation change de sens quand le portail rencontre un objet de 50 mm de haut positionné à mi-hauteur du vantail.

> Précautions vestimentaires

Enlever tous bijoux (bracelet, chaîne ou autres) lors de l'installation.

Pour les opérations de manipulation, de perçage et de soudure, porter les protections adéquates (lunettes spéciales, gants, casque antibruit, etc.).

1.6 Réglementation

Nous, SOMFY, déclarons que ce produit est conforme aux exigences essentielles des directives européennes applicables. Une déclaration de conformité est mise à disposition à l'adresse internet www.somfy.com/ce (IXENGO L 230V RTS).

1.7 Assistance

Vous rencontrez peut être des difficultés dans l'installation de votre motorisation ou des questions sans réponses.

N'hésitez pas à nous contacter, nos spécialistes sont à votre disposition pour vous répondre. Internet : www.somfy.com

1.8 Prévention des risques

AVERTISSEMENT
Prévention des risques - motorisation de portail battant à usage résidentiel

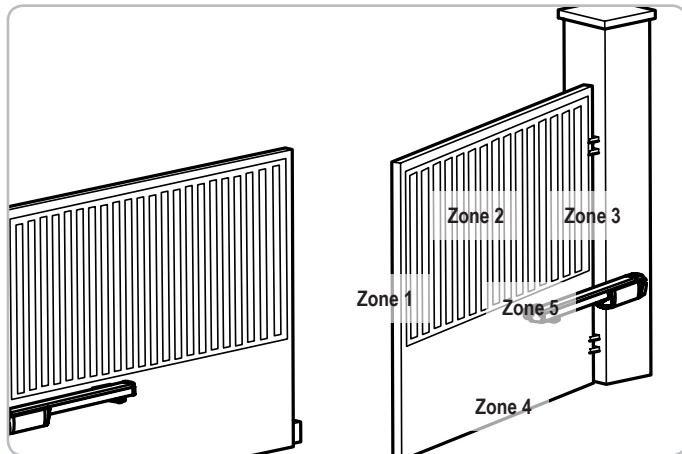

> Zones à risque : quelles mesures prendre pour les éliminer ?

RISQUES	SOLUTIONS
<p>ZONE 1 Risque d'écrasement à la fermeture</p>	<p>Protection par barre(s) palpeuse(s) (valider la détection par une mesure d'effort voir paragraphe Mesure d'effort) Dans le cas de fonctionnement à refermeture automatique installer des cellules photoélectriques, voir manuel d'installation</p>
<p>ZONE 2 Risque de coincement et de cisaillement à la surface du tablier</p>	<p>Protection par barre(s) palpeuse(s) (valider la détection par une mesure d'effort voir paragraphe Mesure d'effort) Supprimer tout jour de dimension ≥ 20 mm</p>
<p>ZONE 3 Risque d'écrasement avec une partie fixe attenante à l'ouverture</p>	<p>Protection par barre(s) palpeuse(s) (valider la détection par une mesure d'effort voir paragraphe Mesure d'effort) Protection par des distances de sécurité (voir figure 1)</p>
<p>ZONE 4 Risque de coincement puis d'écrasement entre les rails de roulement et les galets</p>	<p>Supprimer tous les bords coupants des rails de guidage Supprimer tout jour ≥ 8 mm entre les rails et les galets</p>
<p>ZONE 5 Risque d'écrasement entre le bout du vérin et le portail</p>	<p>Modifier les cotes d'implantation pour garantir un espace supérieur à 8 mm</p>

Aucune protection n'est requise si le portail est à commande maintenue ou si la hauteur de la zone dangereuse est supérieure à 2,5 m par rapport au sol ou à tout autre niveau d'accès permanent.

Figure 1 - Distance de sécurité

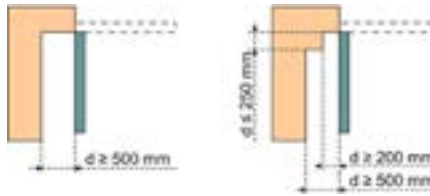
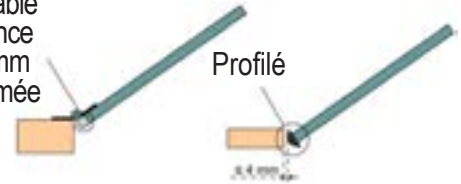
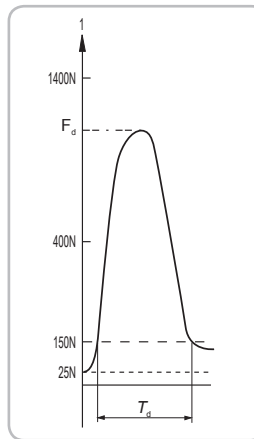

Figure 2 - Protection mécanique

Obturation déformable assurant une distance de sécurité de 25 mm en position comprimée



> Mesure d'effort



Prendre la mesure à mi-hauteur du portail, en positionnant l'outil de mesure perpendiculairement à la partie entraînée qui se ferme.

La norme prescrit :

- une force dynamique ≤ 400 N
 - un temps dynamique ≤ 750 ms
- Les autres caractéristiques décrites par la norme sont validées par Somfy lors des essais de type initiaux.

2 - DESCRIPTION DU PRODUIT

2.1 Composition du kit standard * - Fig.1

Rep.	Désignation	Quantité
1	Moteur Ixengo L 230V RTS	2
2	Patte de fixation pilier	2
3	Axe de liaison moteur patte de fixation pilier	2
4	Patte de fixation vantail	2
5	Rondelles et circlips	2
6	Clé de déverrouillage	4
	CB 230 RTS	1
	Condensateurs	2

* Le contenu peut varier selon les packs

2.2 Encombrement - Fig. 2

2.3 Domaine d'application - Fig. 3

La motorisation **IXENGO L 230V RTS** est prévue pour motoriser des portails battants à structure rigide (bois, métal, aluminium), des dimensions maximum suivantes :

Poids par vantail	400 kg	300 kg	170 kg
Largeur par vantail	2,6 m	3 m	4 m

Nombre de cycles par heure : 10 cycles/heure à 20°C répartis uniformément dans l'heure (peut varier suivant l'installation).

 Pour un vantail de grande taille (supérieur à 2 m) ou dans une zone ventée, Somfy préconise l'installation d'une serrure électrique.

3 - INSTALLATION

3.1 Cotes à définir pour l'installation - Fig. 4

Rep.	Désignation
A-B	Cotes pour déterminer le point de fixation de la patte de fixation pilier
X	Distance de l'axe du portail au bord du pilier
Z	Distance du bord du pilier à l'axe de rotation du moteur (longueur de la patte de fixation)
α°	Angle d'ouverture du portail

3.2 Installation de la patte de fixation pilier

 Un outil d'aide à la prise de cotes est disponible auprès de votre interlocuteur Somfy.

- [1]. Définir l'angle d'ouverture α° souhaité.
- [2]. Mesurer la cote X sur le portail.
- [3]. Calculer $B = Z + X$ (avec $Z = 110$ mm pour patte de fixation standard).
- [4]. Dans le tableau de cotes, définir la cote A en fonction de l'angle d'ouverture souhaité α° et de la cote B calculée.

 Plus les valeurs A et B sont proches, plus le mouvement du portail est fluide.
Plus les valeurs A et B sont éloignées, moins le mouvement du portail est fluide et plus la force exercée sur le portail varie.
Plus la valeur B est grande, plus la force en fermeture est élevée.

 Pour augmenter la valeur de la cote B, utiliser une patte de fixation longue $Z = 240$ mm (ref. 9019500) - Fig. 4 - 

- [5]. Fixer la patte de fixation pilier :
 - Patte à visser - Fig. 5a
 - Patte à souder - Fig. 5b

3.3 Installation de la patte de fixation vantail - Fig. 6

- [1]. Déverrouiller le vérin.
- [2]. Mettre le vérin sur la patte de fixation pilier.
- [3]. Insérer l'axe de liaison moteur patte de fixation pilier.
- [4]. Installer la patte de fixation vantail sur le vérin.
- [5]. Fixer la patte de fixation vantail en s'assurant que le vérin est de niveau.

3.4 Installation des butées d'arrêt au sol - Fig.7

Vérifier la présence de butées d'arrêt au sol J des vantaux.

Pour le fonctionnement du vérin, il est obligatoire d'utiliser des butées d'arrêt au sol tant en ouverture qu'en fermeture. Les butées d'arrêt au sol fournissent un appui physique aux vantaux limitant ainsi les contraintes mécaniques sur les vérins (notamment en cas de vent).

4 - RACCORDEMENT ÉLECTRIQUE DU MOTEUR - FIG. 8

- [1]. Câbler les vérins à l'armoire de commande CB 230 RTS.
- [2]. Remettre les capots du vérin (Fig. 9).

5 - VERROUILLAGE/DÉVERROUILLAGE DES MOTEURS

En déverrouillant les moteurs, le portail peut être manoeuvré manuellement en cas de panne électrique (Fig. 10).

6 - CARACTÉRISTIQUES TECHNIQUES

CARACTÉRISTIQUES GÉNÉRALES

Alimentation secteur	220/230 V - 50/60 Hz
Puissance maxi consommée	210 W
Vitesse de rotation	3800 tr/min
Courant absorbé	0,8 A
Force de poussée et de traction	2000 N
Course utile	480 mm
Distance minimum en arrière du vantail	160 mm
Déport de gond maximum	183 mm
Vitesse de la tige	17 mm/s
Manoeuvre manuelle	Par clé individuelle
Nb de manoeuvres en 24 h	60
Nb de cycles total	110 000
Température de fonctionnement	-20°C à +60°C
Indice de protection	IP44
Lubrification	Graisse permanente

Translated version of the guide

CONTENTS

1 - Safety instructions	1
1.1 Caution - Important safety instructions	1
1.2 Introduction	1
1.3 Preliminary checks	2
1.4 Electrical pre-equipment	2
1.5 Safety instructions relating to installation	2
1.6 Regulations	2
1.7 Assistance	2
1.8 Risk prevention	3
2 - Product description	4
2.1 Composition of the standard kit * - Fig. 1	4
2.2 Dimensions - Fig. 2	4
2.3 Field of application - Fig. 3	4
3 - Installation	4
3.1 Dimensions to be defined for the installation - Fig. 4	4
3.2 Installing the pillar mounting bracket	4
3.3 Installing the gate leaf mounting bracket - Fig. 6.	4
3.4 Installing the stop blocks on the ground - Fig.7	4
4 - Motor electrical connection - Fig. 8	4
5 - Locking/unlocking the motors	4
6 - Technical data	4

1 - SAFETY INSTRUCTIONS



This symbol indicates a danger, the different degrees of which are described below.



DANGER

Indicates a danger which may result in immediate death or serious injury



WARNING

Indicates a danger which may result in death or serious injury



PRECAUTION

Indicates a danger which may result in minor or moderate injury

ATTENTION

Indicates a danger which may result in damage to or destruction of the product

1.1 Caution - Important safety instructions	4
--	----------

1.1 Caution - Important safety instructions

For reasons of personal safety, it is important to follow all the instructions, as incorrect installation can lead to serious injury. Retain these instructions.

The motorisation must be installed and adjusted by a professional motorisation and home automation installer, in compliance with the regulations of the country in which it is to be used.

The user manual and installation manual must be given to the end user, explicitly stating that installation, adjustment and maintenance of the motorisation must be performed by a professional motorisation and home automation installer.

1.2 Introduction

> Important information

This product is a motor for hinged gates, for residential use. To ensure compliance with the standard EN 60335-2-103, this product must be installed with a Somfy control box. The assembly is together designated as a "motorisation". The main purpose of these instructions is to satisfy the requirements of the aforementioned standard and to ensure the safety of equipment and persons.



WARNING

Any use of this product outside the field of application described in these instructions is prohibited (see "Field of application" paragraph in the installation manual). Such use, and any failure to comply with the instructions given in this guide, absolves Somfy of any liability and invalidates the warranty.

The use of any safety accessories not validated by Somfy is prohibited.

In case of any doubts when installing the motorisation, or to obtain additional information, consult the website www.somfy.com.

The instructions may be modified if and when there is a change to the standards or to the motorisation.

1.3 Preliminary checks

> Installation environment

ATTENTION

Do not spray water onto the motorisation.
Do not install the motorisation in an explosive environment.

> Condition of the gate to be motorised

Do not motorise a gate which is in bad condition or incorrectly installed.

Before installing the motorisation, check that:
the gate is in good mechanical condition
it can be manoeuvred easily with no points of resistance
the mountings for the gate are in good condition
the gate is not equipped with any manual or electric locking system (unless compatible with the Somfy motorisation)
the points where the motorisation will be attached are sturdy and in perfect condition.

1.4 Electrical pre-equipment

> Cable feed

Underground cables must be equipped with a protective sheath with a sufficient diameter to contain the motor cable and the accessories cables.

For overground cables, use a cable grommet that will withstand the weight of vehicles (ref. 2400484).

1.5 Safety instructions relating to installation



WARNING

Ensure that any danger zones (crushing, cutting, trapping) between the driven part and the surrounding fixed elements caused by the opening movement of the driven part are avoided or indicated on the installation (see the section on risk prevention).



WARNING

Modifying one of the elements provided in this kit or using an additional element not recommended in this manual is strictly prohibited.

Monitor the gate as it moves and keep people away from it until installation is complete.

Do not use adhesive to secure the motorisation.

Manual back release device: see paragraph concerning this device in the user manual for the motorisation.



WARNING

Manual unlocking may result in uncontrolled movement of the gate.



DANGER

Installation of an active safety edge is compulsory.

After installation, ensure that:

- the mechanism is correctly adjusted
- the manual back release device is operating correctly
- the motorisation changes direction when the gate encounters an object 50 mm high positioned halfway up the leaf.

> Clothing precautions

Take off any jewellery (bracelet, chain, etc.) during installation.

For manoeuvring, drilling and welding operations, wear appropriate protection (special glasses, gloves, ear protection, etc.).

1.6 Regulations

SOMFY declares that this product complies with the essential requirements of applicable European directives. A Declaration of Conformity is available at www.somfy.com/ce (IXENGO L 230V RTS).

1.7 Assistance

You may encounter difficulties or have questions when installing your motorisation.

Do not hesitate to contact us; our specialists are on hand to answer all your questions. Internet: www.somfy.com

1.8 Risk prevention

WARNING
Risk prevention - motorisation of a hinged gate for residential use

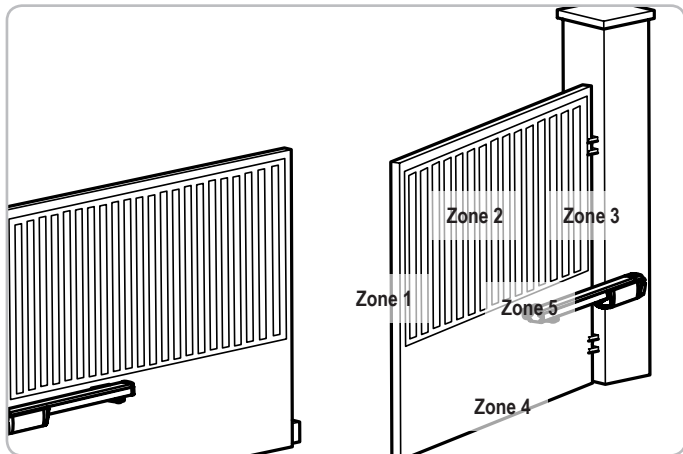

> Risk zones: measures to be taken to eliminate risks.

RISK	SOLUTION
ZONE 1 Risk of crushing during closing	Protection by safety edge(s) (confirm detection by measuring the force; see paragraph Force measurement) For operation with automatic closing, install photoelectric cells (see installation manual)
ZONE 2 Risk of trapping and cutting on the surface of the gate	Protection by safety edge(s) (confirm detection by measuring the force; see paragraph Force measurement) Eliminate any gap ≥ 20 mm
ZONE 3 Risk of crushing with an adjoining fixed part upon opening	Protection by safety edge(s) (confirm detection by measuring the force; see paragraph Force measurement) Protection via safety distances (see figure 1)
ZONE 4 Risk of trapping and crushing between the roller rails and bearings	Eliminate all sharp edges on the guide rails Eliminate any gap ≥ 8 mm between the rails and the bearings
ZONE 5 Risk of crushing between the end of the cylinder and the gate	Alter the installation dimensions to ensure a space greater than 8 mm

No protection is required if the gate has continuous control or if the danger zone is more than 2.5 m above ground or any other permanent access level.

Figure 1 - Safety distance

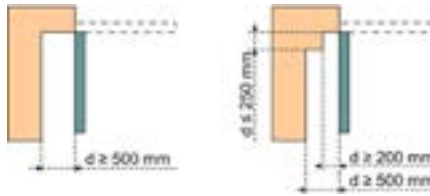
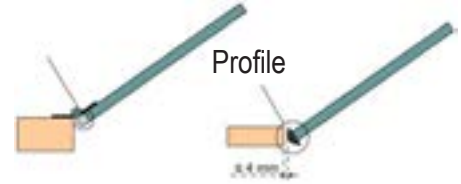
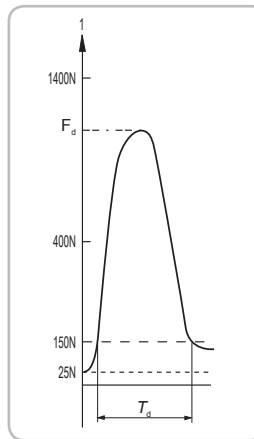

Figure 2 - Mechanical protection

Deformable cover ensuring a safety distance of 25 mm in the compressed position



> Force measurement



Take the mid-height measurement of the gate by positioning the measuring tool perpendicular to the panel that is closing.
 The standard stipulates:
 - dynamic force ≤ 400 N
 - dynamic time ≤ 750 ms
 Other specifications set out in this standard are validated by Somfy during initial type testing.

2 - PRODUCT DESCRIPTION

2.1 Composition of the standard kit * - Fig. 1

No.	Description	Quantity
1	Ixengo L 230V RTS motor	2
2	Pillar mounting bracket	2
3	Pillar mounting bracket-motor connecting pin	2
4	Gate leaf mounting bracket	2
5	Washers and circlips	2
6	Unlocking key	4
	CB 230 RTS	1
	Capacitors	2

* The contents may vary depending on the pack

2.2 Dimensions - Fig. 2

2.3 Field of application - Fig. 3

The **IXENGO L 230V RTS** motorisation is designed for motorising hinged gates with a rigid structure (wood, metal, aluminium), with the following maximum dimensions:

Weight per gate leaf	400 kg	300 kg	170 kg
Width per gate leaf	2.6 m	3 m	4 m

Number of cycles per hour: 10 cycles/hour at 20°C, spread uniformly across the hour (this may vary depending on the installation)

 For a large gate leaf format (larger than 2 m) or in a windy area, Somfy recommends installing an electric lock.

3 - INSTALLATION

3.1 Dimensions to be defined for the installation - Fig. 4

No.	Description
A-B	Dimension to determine the mounting point of the pillar mounting bracket
X	Distance between the gate axis and the edge of the pillar
Z	Distance from the edge of the pillar to the motor's rotation axis (length of the mounting bracket)
α°	Opening angle of the gate

3.2 Installing the pillar mounting bracket

 A tool to help you measure the dimensions is available from your Somfy contact.

- [1]. Define the required opening angle α° .
- [2]. Measure the dimension X on the gate.
- [3]. Calculate $B = Z + X$ (with $Z = 110$ mm for the standard mounting bracket).
- [4]. In the table of dimensions, define the dimension A according to the required opening angle α° and the calculate dimension B.

Having similar values for A and B will ensure the gate's movement is more fluid.

 As the values for A and B get further apart, the gate's movement becomes less fluid, and the force exerted on gate will vary more. The higher the value B, the greater the force required for closing.

 To increase the value for dimension B, use a long mounting bracket where $Z = 240$ mm (ref. 9019500) - Fig. 4 - 

- [5]. Secure the pillar mounting bracket:
 - Screw bracket - Fig. 5a
 - Welded racket - Fig. 5b

3.3 Installing the gate leaf mounting bracket - Fig. 6.

- [1]. Unlock the cylinder.
- [2]. Fit the cylinder on the pillar mounting bracket.
- [3]. Insert the pillar mounting bracket-motor connecting pin.
- [4]. Install the gate leaf mounting bracket on the cylinder.
- [5]. Secure the gate leaf mounting bracket, ensuring that the cylinder is correctly levelled.

3.4 Installing the stop blocks on the ground - Fig.7

Check that the stop blocks for the gate leaves are present on the ground J. For the cylinder to operate, the use of stop blocks on the ground is compulsory for both opening and closing. The stop blocks on the ground apply physical pressure to the gate leaves, thus limiting the mechanical stress on the cylinders (particularly in windy conditions).

4 - MOTOR ELECTRICAL CONNECTION - FIG. 8

- [1]. Cable the cylinders to the CB 230 RTS control box.
- [2]. Refit the caps on the cylinder (Fig. 9).

5 - LOCKING/UNLOCKING THE MOTORS

When unlocking the motors, the gate may be manoeuvred manually if there is an electrical fault (Fig. 10).

6 - TECHNICAL DATA

GENERAL SPECIFICATIONS

Power supply	220/230 V - 50/60 Hz
Max. power consumption	210 W
Rotation speed	3800 rpm
Power consumption	0.8 A
Traction and pushing force	2000 N
Working stroke	480 mm
Minimum distance behind the gate	160 mm
Maximum hinge offset	183 mm
Rod speed	17 mm/s
Manual manoeuvring	Using an individual key
No. of manoeuvres in 24 h	60
Total no. of cycles	110 000
Operating temperature	-20°C to +60°C
Index protection rating	IP44
Lubrication	Permanent grease

Kılavuzun tercüme edilmiş versiyonu

İÇİNDEKİLER

1 - Güvenlik talimatları	1
1.1 Dikkat - Önemli güvenlik talimatları	1
1.2 Giriş	1
1.3 Ön kontroller	2
1.4 Elektrikli ön donanım	2
1.5 Montajla ilgili güvenlik talimatları	2
1.6 Yönetmelik	2
1.7 Destek	2
1.8 Risklerin önlenmesi	3
2 - Ürün tanımı	4
2.1 Standart kit içeriği * - Şekil 1	4
2.2 Ölçüler - Şekil 2	4
2.3 Uygulama alanı - Şekil 3	4
3 - Montaj	4
3.1 Montaj için belirlenecek ölçüler - Şekil 4	4
3.2 Sütun sabitleme ayağının montajı	4
3.3 Kapı sabitleme ayağının montajı - Şekil 6	4
3.4 Zemin durdurma dayanaklarının montajı - Şekil 7	4
4 - Motorun elektriksel bağlantısı - Şekil 8	4
5 - Motorların kilitlemesi/kilidinin açılması	4
6 - Teknik özellikler	4

1 - GÜVENLİK TALİMATLARI



Bu sembol, risk dereceleri aşağıda tanımlanmış olan bir tehlikenin varlığını işaret eder.

TEHLİKE

Ani ölüme veya ağır yaralanmalara neden olabilecek bir tehlikenin varlığını işaret eder

UYARI

Ölüme veya ağır yaralanmalara neden olabilecek bir durumu işaret eder

ÖNLEM

Hafif veya orta ağır yaralanmalara neden olabilecek bir durumu işaret eder

DİKKAT

Üründe hasara veya tamamen tahrip olmaya yol açabilecek bir tehlikeyi işaret eder

1.1 Dikkat - Önemli güvenlik talimatları

Kişilerin güvenliği için tüm bu talimatlara harfiyen uyulması çok önemlidir çünkü yanlış bir montaj ciddi yaralanmalara yol açabilir. Bu talimatları muhafaza ediniz.

Bu mekanizmanın montajı, bu tür mekanizmalar ve ev otomasyonu konusunda uzman bir tesisatçı tarafından ve ürünün kullanıma sunulduğu ülkede yürürlükte olan yönetmeliklere uygun olarak gerçekleştirilmelidir.

Kullanım kılavuzu ve montaj talimatları son kullanıcıya teslim edilmeden önce mutlaka bu mekanizmanın montajının, ayarlanmasının ve bakımının bu tür mekanizmalar ve ev otomasyonu konusunda uzman bir tesisatçı tarafından gerçekleştirilmesi gerektiği uyarısı yapılarak müşteriye teslim edilmelidir.

1.2 Giriş

> Önemli bilgiler

Bu ürün, kanatlı kapılar için konutlarda kullanıma yönelik bir motordur. EN 60335-2-103 normuna uygun olabilmesi için bu ürünün zorunlu olarak bir Somfy kumanda kabiniyle birlikte kurulması gerekir. Böylece oluşturulan grup motor ve düzenekleri adı ile anılmaktadır. Bu talimatların amacı hem sözü edilen normun getirdiği şartları karşılamak, hem de kişilerin ve eşyaların güvenliğini sağlamaktır.

UYARI

Bu ürünün bu kılavuzda belirtilen kullanım alanı dışında herhangi bir şekilde kullanılması yasaktır (montaj kılavuzundaki «Uygulama alanı» paragrafına bakınız). Böyle bir durumda, tıpkı bu kılavuzdaki talimatlara uyulmaması durumunda olduğu gibi, Somfy'nin her türlü sorumluluk ve garanti kapsamının dışında kalır. Somfy tarafından onaylanmamış olan her türden güvenlik aksesuarının kullanılması kesinlikle yasaktır.

Bu mekanizmanın montajı sırasında bir tereddüt oluşursa veya daha fazla bilgi isterseniz, www.somfy.com adresindeki internet sitesini ziyaret edebilirsiniz.

Normlarda veya mekanizmadaki gelişmelere göre bu talimatlarda değişikliğe gidilmesi mümkündür.

1.3 Ön kontroller**> Montaj ortamı****DİKKAT**

Mekanizma üzerine su püskürtmeyiniz.
Mekanizmayı patlayabilir malzemelerin bulunduğu bir ortama monte etmeyiniz.

> Mekanizmanın monte edileceği kapının durumu

Kötü durumdaki veya hatalı monte edilmiş bir kapiya motor monte etmeyiniz.

Mekanizmayı monte etmeden önce aşağıdaki kontrolleri gerçekleştiriniz:

kapi mekanik bakımdan iyi durumda olmalıdır hareketi sırasında zorlama gerektiren kısımlar kesinlikle olmamalıdır

kapının tespitlemeleri uygun durumda olmalıdır kapiya herhangi bir manuel veya elektrikli bir kilitleme sistemi monte edilmemiş olmalıdır (Somfy motor sistemiyle uyumlu olması durumu hariç)

motorun tespitleneceği noktalar mükemmel durumda ve sağlam olmalıdır.

1.4 Elektrikli ön donanım**> Kablo geçişleri**

Zemin altına döşenen kabloların, motor ve diğer aksesuar kablolarının rahatlıkla geçirilebilmeleri için yeterli çapta bir koruyucu kılıfla donatılmış olmaları gerekir.

Zemin altına döşenmeyen kablolar için ise araçların geçişinden etkilenmeyecek bir kablo koruyucunun kullanılması zorunludur (ref. 2400484).

1.5 Montajla ilgili güvenlik talimatları**UYARI**

Montaj sırasında, açılma eyleminin gerçekleşmesi için harekete geçirilmesi gereken parçalar ile çevresindeki hareket etmeyen parçalar arasında kalan tehlikeli bölgelerin (ezme, makaslama, sıkıştırma) olabildiğince azaltılması veya parçalar harekete geçtiğinde bir uyarının yayınlanmasının sağlandığından emin olunuz (*bakınız «Risklerin önlenmesi» paragrafı*).

**UYARI**

Bu kit ile birlikte verilmiş olan parçalarda herhangi bir şekilde değişiklik yapılması veya bu montaj kılavuzunda yer almayan ilave bir elemanın kullanılması kesinlikle yasaktır.

Hareket halindeyken kapıyı sürekli izleyiniz ve montaj tamamlanıncaya kadar diğer şahısların kapının uzağında kalmasını sağlayınız.

Mekanizmayı tespitlemek için hiçbir şekilde yapıştırıcı kullanmayınız.

Manuel kavrama tertibatı: Motorun kullanım kitapçığındaki bu düzenele ilgili paragrafa bakınız.

**UYARI**

Kilidin manuel olarak açılması, kapının kontrolsüz şekilde hareket etmesine neden olabilir.

**TEHLİKE**

Bir engel algılayıcının takılması zorunludur.

Montaj sonrasında aşağıdaki kontrolleri yapınız:

- mekanizmanın gereken şekilde ayarlanmış olduğu
- manuel kavrama tertibatının düzgün şekilde çalıştığı
- kapının zeminden yarı yüksekliğine göre 50 mm'den daha yüksek bir engelle karşılaştığında mekanizmanın hareket yönünün değiştiği.

> Giysilerle ilgili önlemler

Montaj sırasında tüm takıların (bilezik, kolye veya diğerleri) çıkarılması gerekir.

Montaj sırasında delik açma, kaynaklama veya benzeri işlemler yapılırken gerekli koruma önlemlerini (özel gözlükler, koruyucu eldiven, gürültü önleyici kask, vb...) mutlaka alınız.

1.6 Yönetmelik

Somfy olarak biz, ürünün Avrupa Birliğinin yürürlükte olan direktiflerin öngördüğü temel gereksinimlere uygun olduğunu bildiririz. Bir uygunluk açıklaması www.somfy.com/ce internet adresinde kullanımınıza sunulmuştur (IXENGO L 230V RTS).

1.7 Destek

Mekanizmanın montajı sırasında bazı zorluklarla karşılaşabilirsiniz veya cevapsız kalan bazı sorularınız olabilir.

Bize başvurmakta tereddüt etmeyiniz, uzmanlarımız size yanıt vermek için hizmetinizdedir. İnternet adresimiz: www.somfy.com

1.8 Risklerin önlenmesi



UYARI

Risklerin önlenmesi - kanatlı kapılar için konutlarda kullanıma yönelik motor

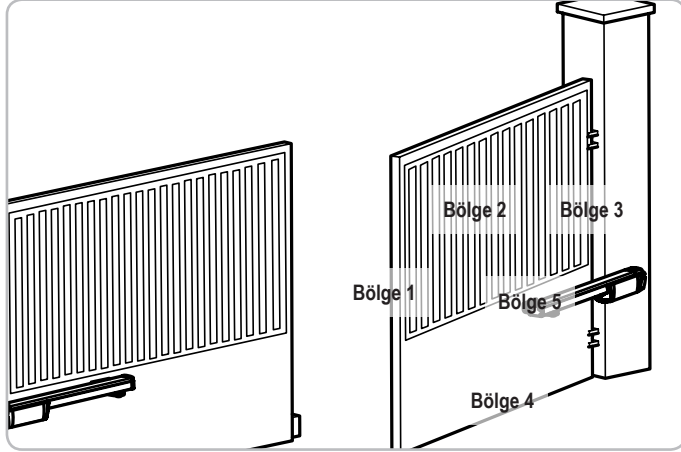

> Riskli bölgeler: onları engellemek için hangi önlemlerin alınması gerekir?

RİSKLER	ÇÖZÜMLER
BÖLGE 1 Kapanma sırasında ezilme riski	Engel algılayıcı(lar) ile koruma (güç ölçümü ile algılamanın doğrulanması, Güç ölçümü paragrafına bakınız) Otomatik geri kapanmalı modda çalışma halinde fotoseller monte ediniz, bakınız montaj kılavuzu
BÖLGE 2 Hareketli kanat yüzeyinde sıkışma ve makaslanma riski	Engel algılayıcı(lar) ile koruma (güç ölçümü ile algılamanın doğrulanması, Güç ölçümü paragrafına bakınız) Boyutu ≥ 20 mm olan tüm boşlukları gideriniz
BÖLGE 3 Açılma sırasında hareketli parça ile yakındaki sabit bir kenar arasında kalarak ezilme riski	Engel algılayıcı(lar) ile koruma (güç ölçümü ile algılamanın doğrulanması, Güç ölçümü paragrafına bakınız) Güvenlik mesafelerinin sağladığı koruma (bakınız şekil 1)
BÖLGE 4 Hareketi sağlayan raylar ile makaralar arasında sıkışma ve ardından ezilme riski	Kılavuz raylarındaki tüm keskin kenarları gideriniz Raylar ile makaralar arasında boyutu ≥ 8 mm olan aralıkları gideriniz
BÖLGE 5 Silindirik ucu ile kapı arasında sıkışma riski	8 mm'den daha büyük bir alan sağlamak için montaj ölçülerini değiştiriniz

Kapı sürekli basma gereken bir kumanda ile kontrol ediliyorsa veya tehlikeli bölgenin zeminden veya sürekli erişim sağlayan küçük kapıdan yüksekliği 2,5 m'den fazla ise herhangi bir önleme gerek yoktur.

Şekil 1 - Güvenlik mesafesi

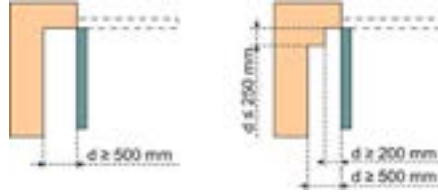

Şekil 2 - Mekanik koruma

Sıkışmış konumda 25 mm'lik bir koruma alanı sağlayan esnek bir kapama düzeneği



> Güç ölçümü

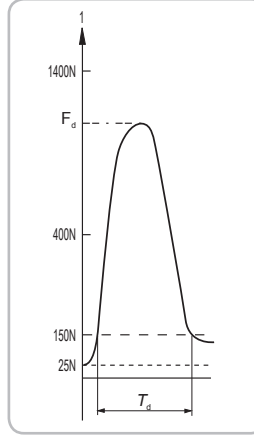

Ölçme işlemini kapının yarı yüksekliğine denk gelen kısımdan yapınız ve ölçüm aletini kapanma hareketini gerçekleştiren kanada dikey gelecek şekilde konumlandırınız.

Normların öngördüğü değerler:

- dinamik kuvvet ≤ 400 N
- dinamik süre ≤ 750 ms

Norma göre tanımlanmış olan diğer teknik değerler Somfy tarafından uygulanan başlangıç testleri sırasında saptanmış ve onaylanmıştır.

2 - ÜRÜN TANIMI

2.1 Standart kit içeriği * - Şekil 1

İşaret	Tanım	Miktar
1	Ixengo L 230V RTS motor	2
2	Sütun sabitleme ayağı	2
3	Motor-sütun sabitleme ayağı bağlantı aksı	2
4	Kapı sabitleme ayağı	2
5	Rondela ve segmanlar	2
6	Kilit açma anahtarı	4
	CB 230 RTS	1
	Kondansatörler	2

* İçerik kitlerin paketlerine göre değişiklik gösterebilir

2.2 Ölçüler - Şekil 2

2.3 Uygulama alanı - Şekil 3

IXENGO L 230V RTS motoru, maksimum aşağıdaki boyutlara sahip rijit yapı (ahşap, metal, alüminyum) kanatlı kapılar için öngörülmüştür:

Kapı ağırlığı	400 kg	300 kg	170 kg
Kapı genişliği	2,6 m	3 m	4 m

Saatte çevrim sayısı: Bir saat içerisinde düzenli olarak dağılması koşuluyla 20°C'de 10 çevrim/saat (montaja göre değişebilir).

⚠ *Büyük ebatta (2 m'den büyük) veya rüzgarlı bir bölgedeki bir kapı için Somfy, elektrikli bir kilit takılmasını önerir.*

3 - MONTAJ

3.1 Montaj için belirlenecek ölçüler - Şekil 4

İşaret.	Tanım
A-B	Sütun sabitleme ayağı sabitleme noktasını belirlemek için ölçüler
X	Kapı aksından sütun kenarına kadar olan mesafe
Z	Sütun kenarından motor dönme aksına kadar olan mesafe (sabitleme ayağının uzunluğu)
α°	Kapının açılma açısı

3.2 Sütun sabitleme ayağının montajı

i Ölçü alma aletini, Somfy yetkili satıcınızdan temin edebilirsiniz.

- [1]. İstedığınız açılma açısını α° belirleyiniz.
- [2]. Kapı üzerinde X ebadını ölçünüz.
- [3]. $B = Z + X$ hesaplayınız (standart sabitleme ayağı için $Z = 110$ mm).
- [4]. Ölçü tablosunda A ebadını, istediğiniz açılma açısı α° ve hesaplanan B ebadına göre belirleyiniz.

⚠ *A ve B'nin değerleri ne kadar yakınsa kapının hareketi o kadar seridir. A ve B'nin değerleri ne kadar uzaksa kapının hareketi o kadar az seridir ve kapı üzerine uygulanan güç o kadar değişir. B değeri ne kadar büyükse kapanma sırasındaki güç o kadar büyüktür.*

i B ölçüsünün değerini artırmak için uzun bir sabitleme ayağı $Z = 240$ mm (ref. 9019500) kullanınız - Şekil 4 - **i**

- [5]. Sütun sabitleme ayağını sabitleyiniz:
 - Vidalanacak ayak - Şekil 5a
 - Kaynaklanacak ayak - Şekil 5b

3.3 Kapı sabitleme ayağının montajı - Şekil 6

- [1]. Silindirin kilidini açınız.
- [2]. Silindiri sütun sabitleme ayağının üzerine koyunuz.
- [3]. Motor-sütun sabitleme ayağı bağlantı aksını takınız.
- [4]. Kapı sabitleme ayağını, silindirin üzerine yerleştiriniz.
- [5]. Silindirin düz olduğundan emin olarak kapı sabitleme ayağını sabitleyiniz.

3.4 Zemin durdurma dayanaklarının montajı - Şekil 7

Kapılar için zemin durdurma dayanakları J olduğundan emin olunuz. Silindirin çalışması için açılma kadar kapanmada da zemin durdurma dayanakları kullanılması zorunludur. Zemin durdurma dayanakları, kapılara fiziksel bir destek sağlayarak silindirler üzerindeki mekanik baskıyı sınırlar (özellikle rüzgar olduğunda).

4 - MOTORUN ELEKTRİKSEL BAĞLANTISI - ŞEKİL 8

- [1]. Silindirleri CB 230 RTS kumanda kabinine bağlayınız.
- [2]. Silindir muhafazalarını yerine takınız (Şekil 9).

5 - MOTORLARIN KİLİTLENMESİ/KİLİDİNİN AÇILMASI

Elektrik arızası durumunda motorların kilidi açılarak kapı manuel olarak hareket ettirilebilir (Şekil 10).

6 - TEKNİK ÖZELLİKLER

GENEL ÖZELLİKLER

Şebeke beslemesi	220/230 V - 50/60 Hz
Maksimum tüketilen güç	210 W
Dönme hızı	3800 dev/dak
Çekilen akım	0,8 A
İtme ve çekme gücü	2000 N
Gerekli strok	480 mm
Kapının arkasındaki minimum mesafe	160 mm
Maksimum menteşe açılması	183 mm
Çubuk hızı	17 mm/sn
Manuel hareket	Münferit anahtar ile
24 saatte hareket sayısı	60
Toplam çevrim sayısı	110 000
Çalışma sıcaklığı	-20°C - +60°C
Koruma endisi	IP44
Yağlama	Kalıcı gres

3.3 نصب زبانه نصب لنگه درب - شکل 6

- [1]. قفل جک را باز کنید.
- [2]. جک را روی زبانه نصب ستون قرار دهید.
- [3]. محور ارتباط موتور را در زبانه نصب ستون وارد کنید.
- [4]. جک را روی زبانه نصب ستون نصب کنید.
- [5]. با اطمینان از تراز بودن جک، زبانه نصب را روی لنگه درب تثبیت کنید.

3.4 نصب متوقف کننده‌های زمینی - شکل 7

وجود متوقف کننده‌های زمینی J لنگه‌های درب را بررسی کنید. استفاده از متوقف کننده‌های زمینی هنگام باز و بسته شدن درب برای عملکرد جک، اجباری است. متوقف کننده‌های زمینی به لنگه درب‌ها فشار فیزیکی وارد می‌کنند و مانع وارد آمدن فشارهای مکانیکی به جک‌ها می‌شوند (به خصوص هنگام وزش باد).

4 - اتصالات الکتریکی موتور - شکل 8

- [1]. جک‌ها را به جعبه کنترل CB 230 RTS کابل کشی کنید.
- [2]. درپوش‌های جک را نصب کنید (شکل 9).

5 - قفل کردن/غیر فعال کردن قفل موتورها

با فعال کردن موتورها، درب می‌تواند در صورت قطع برق به صورت دستی جابه‌جا شود (شکل 10).

6 - مشخصات فنی

مشخصات کلی	
ولتاژ ورودی	220/230 V - 50/60 Hz
حداکثر توان مصرفی	210 W
سرعت چرخش	3800 rpm
جریان مصرفی	0,8 A
نیروی فشار و کشش	2000 N
مسیر لازم	480 mm
فاصله حداقل در پشت لنگه درب	160 mm
حداکثر جابجایی محور لولا	183 mm
سرعت میله	17 mm/s
حرکت دستی	توسط کلید مجزا
تعداد حرکت در 24 ساعت	60
تعداد سیکل کامل	110 000
دمای کاری موتور	-20°C à +60°C
کلاس حفاظتی	IP44
روغنکاری	گریس بادوام

2 - توصیف محصول

2.1 محتویات کیت استاندارد* - شکل 1

ردیف	عملکرد	مقدار
1	موتور Ixengo L 230V RTS	2
2	زبانه نصب ستون	2
3	محور ارتباط موتور/زبانه نصب ستون	2
4	زبانه نصب لنگه درب	2
5	واشر و خار فنی	2
6	کلید خلاص کن	4
	CB 230 RTS	1
	خازن ها	2

* بر حسب محفظه‌ها محتویات می‌تواند تغییر کند

2.2 ابعاد - شکل 2

2.3 زمینه استفاده - شکل 3

موتور IXENGO L 230V RTS برای نصب موتور درب‌های لولایی با ساختار سخت (چوب، فلز، آلومینیوم) با حداکثر ابعاد زیر در نظر گرفته شده است:

وزن هر لنگه درب	400 kg	300 کیلوگرم	170 کیلوگرم
پهنای لنگه درب	2,6 متر	3 متر	4 متر

تعداد سیکل در هر ساعت: 10 سیکل/ساعت در 20°C به صورت یکسان توزیع شده در هر ساعت (بر حسب نوع دستگاه می‌تواند تغییر کند)

برای لنگه درب بزرگ (بیشتر از 2 متر) یا در ناحیه در معرض باد، سامفی نصب یک قفل الکتریکی را توصیه می‌کند. 

3 - نصب

3.1 مقادیری که برای نصب باید تعیین شود - شکل 4

ردیف	عملکرد
A-B	اندازه‌ها برای تعیین نقطه نصب زبانه ستون
X	فاصله محور درب تا لبه ستون
Z	فاصله لبه ستون تا محور گردش موتور (طول زبانه نصب)
°α	زاویه باز شدن درب

3.2 نصب زبانه نصب ستون

i ابزار کمک به اندازه‌گیری در نمایندگی سامفی موجود است.

- [1]. زاویه باز شدن α° دلخواه را تعیین کنید.
- [2]. مقدار X را روی درب اندازه‌گیری کنید.
- [3]. اندازه $X + Z = B$ (با $Z = 110$ میلی‌متر را برای زبانه نصب استاندارد) محاسبه کنید.
- [4]. در جدول مقادیر، اندازه A را بر حسب زاویه باز شدن مورد نظر α° و اندازه B محاسبه شده را تعیین کنید.

هر چه بیشتر مقادیر A و B نزدیک باشند، حرکت درب روان‌تر است.
هر چه بیشتر مقادیر A و B بیشتر باشند، حرکت درب روان‌تر است و نیروی اعمال شده بر روی درب تغییر می‌کند.
هر چه مقدار B بزرگ باشد، نیروی بسته شدن بالاتر است. 

i برای افزایش مقدار اندازه B، از زبانه نصب بلند $Z = 240$ mm (شماره فنی 9019500) استفاده کنید - شکل 4 - 

- [5]. زبانه نصب ستون را تثبیت کنید.
- زبانه پیچی - شکل 5a
- زبانه جوشکاری - شکل 5b

شکل 1 - فاصله ایمنی

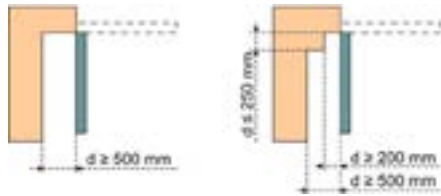

شکل 2 - محافظت مکانیکی

مسدودسازی تغییر پذیر
تضمین کننده فاصله ایمنی
25 میلیمتر در موقعیت
فشرده



< اندازه گیری نیرو

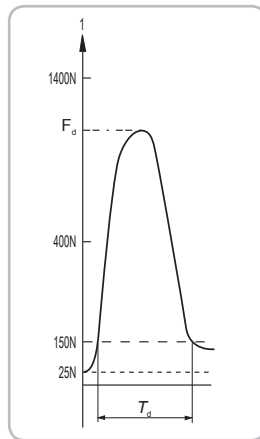

با قرار دادن ابزار در حالت عمودی نسبت به قسمت متحرکی که بسته می شود، نیروی درب گاراژ را در حالت نیمه باز اندازه گیری کنید. استاندارد توصیه شده:
- نیروی دینامیک $400 N \geq$
- زمان دینامیک $750 ms \geq$
سایر مشخصات توصیف شده توسط استاندارد هنگام تست های اولیه به وسیله سامفی تأیید شده است.

هشدار
اجتناب از خطرات - موتور درب لولایی جهت استفاده در منازل

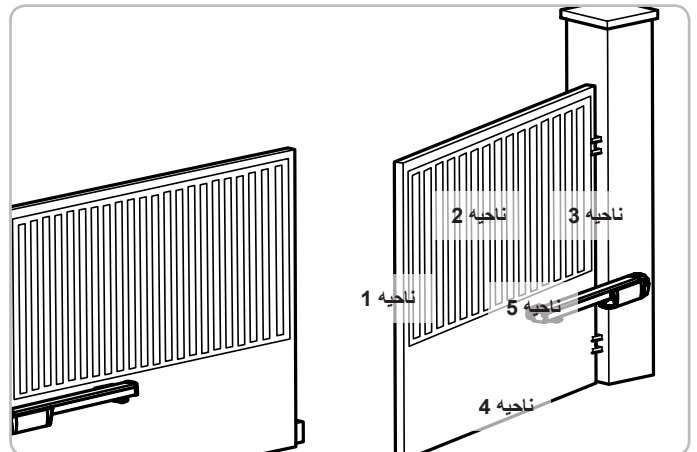

< نواحی خطرساز: چه اقداماتی برای رفع آن ها باید انجام داد؟

خطرات	راه کارها
ناحیه 1 خطر له شدگی در هنگام بسته شدن	محافظت توسط لبه حسگر (تشخیص را با اندازه گیری نیرو تأیید کنید، به پاراگراف اندازه گیری نیرو رجوع کنید) در حالت عملکرد در بسته شدن اتوماتیک، سلول های فتوالکترونیک را نصب کنید، به دفترچه راهنمای نصب رجوع کنید
ناحیه 2 خطر بریدگی و له شدگی در هنگام باز شدن با قسمت پایین درب	محافظت توسط لبه حسگر (تشخیص را با اندازه گیری نیرو تأیید کنید، به پاراگراف اندازه گیری نیرو رجوع کنید) هر روز ابعاد $20 \leq$ میلیمتر را حذف کنید
ناحیه 3 خطر له شدگی در هنگام باز شدن با قسمت ثابت مجاور احتمالی	محافظت توسط لبه حسگر (تشخیص را با اندازه گیری نیرو تأیید کنید، به پاراگراف اندازه گیری نیرو رجوع کنید) محافظت توسط فاصله های ایمنی (به شکل 1 رجوع کنید)
ناحیه 4 خطر گیر کردن و پس از آن له شدن بین ریل های بلبرینگ و غلتک ها	کلیه نقاط برنده را از ریل های هدایتگر را حذف کنید هر روز $8 mm \leq$ بین ریل ها و غلتک ها حذف کنید
ناحیه 5 خطر له شدگی بین لبه جک و درب	مشخصات نصب را برای ایجاد فضای بیشتر از 8 میلیمتر تغییر دهید

اگر درب در حالت کنترل ثابت است یا ارتفاع ناحیه خطرساز بیشتر از 2,5 متر نسبت به زمین یا در هر سطحی دارای دسترسی داریم می باشد، احتیاج به هیچ گونه محافظی نیست.

1.3 بررسی‌های اولیه < محدوده محل نصب

- بعد از نصب، اطمینان حاصل کنید که:
- مکانیزم به درستی تنظیم شده است
- تجهیزات خلاص کن دستی به خوبی کار می‌کند
- وقتی درب با مانعی 50 میلیمتر بالاتر از نیمه ارتفاع لنگه درب برخورد می‌کند، موتور جهت خود را عوض می‌کند.

< احتیاط‌های در مورد پوشش

زیورآلات خود را هنگام نصب باز کنید (دستبند، زنجیر و غیره). برای عملیات رسیدگی، سوراخ کاری و جوشکاری از محافظ‌های مناسب استفاده کنید (عینک مخصوص، دستکش، گوشی ضد صدا، و غیره).

1.6 مقررات

بدین وسیله، سامفی اعلام می‌دارد که دستگاه با الزامات ضروری و دستورالعمل‌های اروپایی مطابقت دارد. گواهی انطباق محصول در آدرس اینترنتی www.somfy.com/ce (IXENGO L 230V RTS) در دسترس است.

1.7 پشتیبانی

شاید با مشکلاتی در نصب موتور خود یا سوالات بدون پاسخ مواجه شوید.

از تماس با ما تردید نکنید، متخصصان ما برای جوابگویی در خدمت شما هستند. نشانی اینترنتی: www.somfy.com

توجه

روی موتور آب نپاشید.
موتور را در محیط قابل اشتعال نصب نکنید.

< وضعیت دربی که موتور باید بر روی آن نصب شود

موتور را بر روی دربی که بد نصب شده است یا در وضعیت مناسب نیست، نصب نکنید.

قبل از نصب موتور، بررسی کنید که:

درب در شرایط مکانیکی صحیح است

بدون وجود مانع سخت، به آسانی حرکت می‌کند

اتصالات درب در وضعیت مناسب هستند

درب به هیچ گونه سیستم غیر فعال کردن دستی یا الکتریکی مجهز نیست (مگر اینکه با موتور سامفی سازگار باشد)

نقاطی که موتور روی آن نصب می‌شود، در وضعیت مناسب و محکم هستند.

1.4 تجهیزات اولیه الکتریکی

< عبور کابل‌ها

کابل‌های زیر زمینی باید به روکش محافظ با قطر کافی برای عبور کابل موتور و کابل‌های تجهیزات مجهز باشند.

برای کابل‌هایی که دفن نشده‌اند، از یک گرومت که تحمل عبور خودروها را داشته باشد استفاده کنید (شماره فنی 2400484).

1.5 دستورالعمل‌های ایمنی مرتبط با نصب



هشدار

اطمینان حاصل کنید در طول عمل باز شدن، از نواحی خطرناک (له شدن، بریده شدن، گیر کردن) بین قسمت متحرک و قسمت‌های ثابت مجاور اجتناب شده یا روی دستگاه مشخص شده است (به پاراگراف "اجتناب از خطرات" رجوع کنید).



هشدار

تغییر هر یک از قطعات محتوی در این کیت یا استفاده از قطعه اضافی توصیه نشده در این راهنما اکیدا ممنوع است.

مراقب درب در حال حرکت باشید و تا وقتی که نصب به اتمام نرسیده است افراد را دور از محل نگه دارید.

از چسب برای نصب موتور استفاده نکنید

تجهیزات خلاص کن دستی به پاراگراف مربوط به این دستگاه در دفترچه راهنمای استفاده از موتور رجوع کنید.



هشدار

فعال کردن دستی می‌تواند حرکت کنترل نشده درب را به همراه داشته باشد.







خطر

نصب حسگر لبه فعال الزامی است.

1 - دستورالعمل‌های ایمنی

نسخه ترجمه شده دفترچه راهنما

فهرست

این نشانه خطری را علامت می‌دهد که درجات مختلف آن در زیر مشخص شده است.	
خطر	
به محض وجود خطر منتهی به خطر مرگ یا جراحات جدی، این علامت نشان داده می‌شود	
هشدار	
خطری را که ممکن است منجر به مرگ یا جراحات جدی شود، علامت می‌دهد	
احتیاط	
خطری را که ممکن است منجر به جراحات‌های سبک یا نسبتاً جدی شود، علامت می‌دهد	
توجه	
خطری را که ممکن است منجر به خرابی یا از بین رفتن محصول شود، علامت می‌دهد	

1 - دستورالعمل‌های ایمنی	1
1.1 هشدار - دستورالعمل‌های مهم ایمنی	1
1.2 مقدمه	1
1.3 بررسی‌های اولیه	2
1.4 تجهیزات اولیه الکتریکی	2
1.5 دستورالعمل‌های ایمنی مرتبط با نصب	2
1.6 قوانین	2
1.7 پشتیبانی	2
1.8 اجتناب از خطرات	3
2 - توصیف محصول	4
2.1 محتویات کیت استاندارد* - شکل 1	4
2.2 ابعاد - شکل 2	4
2.3 زمینه استفاده - شکل 3	4
3 - نصب	4
3.1 مقادیری که برای نصب باید تعیین شود - شکل 4	4
3.2 نصب زبانه نصب ستون	4
3.3 نصب زبانه نصب لنگه درب - شکل 6	4
3.4 نصب متوقف کننده‌های زمینی - شکل 7	4
4 - اتصالات الکتریکی موتور - شکل 8	4
5 - قفل کردن/غیر فعال کردن قفل موتورها	4
6 - مشخصات فنی	4

1.1 هشدار - دستورالعمل‌های مهم ایمنی

رعایت کلیه این دستورالعمل‌ها جهت ایمنی افراد بسیار مهم است زیرا نصب اشتباه یک دستگاه می‌تواند جراحات‌های جدی را به دنبال داشته باشد. از این دستورالعمل‌ها نگهداری کنید.

نصب و تنظیم موتور باید توسط یک نصاب، فرد متخصص در زمینه اتوماسیون منازل، مطابق با قوانین کشوری که در آن دستگاه نصب می‌شود، انجام پذیرد.

راهنمای استفاده و راهنمای نصب باید به خریدار نهایی تحویل داده شود و قید شود که نصب، تنظیم و نگهداری موتور باید توسط یک فرد متخصص در زمینه اتوماسیون منازل صورت پذیرد.

1.2 مقدمه

< اطلاعات مهم

این محصول یک موتور برای درب‌های لولایی، با استفاده مسکونی است. جهت انطباق با استاندارد EN 60335-2-103، این محصول باید الزاماً با یک جعبه کنترل سامفی نصب شود. مجموعه تحت نام موتور معرفی شده است. هدف از این دستورالعمل‌ها، تضمین استانداردهای مقرر و همچنین الزامات ایمنی اشیاء و اشخاص است.

هشدار	
هر گونه استفاده از این محصول غیر از موارد تعریف شده در این دفترچه ممنوع است (به پاراگراف "زمینه استفاده" راهنمای نصب مراجعه کنید). سامفی هیچ گونه مسؤلیتی در قبال استفاده‌های غیر مجاز یا عدم رعایت دستورالعمل‌های مندرج در این دفترچه راهنما نداشته و ضمانت‌نامه محصول از درجه اعتبار ساقط خواهد شد. استفاده از هر گونه تجهیزات ایمنی تأیید نشده توسط سامفی ممنوع است.	

در صورت بروز تردید هنگام نصب موتور یا برای کسب اطلاعات بیشتر، به سایت اینترنتی www.somfy.com رجوع کنید.

در صورت تحول استانداردها یا موتورها، این دستورالعمل‌ها می‌توانند اصلاح شوند.

3.3 تركيب زاوية التثبيت بالمصراع - شكل 6

- [1]. قم بتحرير قفل آلية التدوير.
- [2]. ضع آلية التدوير على زاوية التثبيت بالدعامة.
- [3]. أدخل محور توصيل المحرك بزاوية التثبيت بالدعامة.
- [4]. قم بتركيب زاوية التثبيت بالمصراع على آلية التدوير.
- [5]. ثبت زاوية التثبيت بالمصراع مع التأكد أن آلية التدوير على نفس المستوى.

3.4 تركيب مصدات الإيقاف بالأرضية - شكل 7

تحقق من وجود مصدات بالأرضية ل إيقاف مصراعي البوابة. لتشغيل آلية التدوير، يتعين استخدام مصدات إيقاف بالأرضية تستخدم عند الفتح والغلق. توفر مصدات الإيقاف بالأرضية ضغطاً فيزيائياً على مصراعي البوابة بشكل يحد من القيود الميكانيكية على آليات التدوير (وبخاصة عند هبوب الرياح).

4 - التوصيل الكهربائي للمحرك - شكل 8

- [1]. قم بتوصيل آليات التدوير إلى خزانة التحكم CB 230 RTS.
- [2]. أعد وضع أغطية آليات التدوير (شكل 9).

5 - تأمين قفل/تحرير قفل المحركات

عند تحرير قفل المحركات، يمكن تحريك البوابة يدوياً في حالة العطل الكهربائي (شكل 10).

6 - المواصفات الفنية

الخصائص العامة	
منبع الطاقة	230/220 فولت - 60/50 هرتز
الحد الأقصى للطاقة المستهلكة	210 وات
عدد اللفات	3800 لفة/دقيقة
التيار المستهلك	0,8 أمبير
قوة الدفع والسحب	2000 نيوتن
شوط الحركة الفعال	480 مم
المسافة الدنيا خلف المصراع	160 مم
إزاحة قصوى للمفضلة	183 مم
سرعة الساق	17 مم/الثانية
التحريك اليدوي	بواسطة مفتاح فردي
عدد مرات الحركة خلال 24 ساعة	60
العدد الكلي للدورات	110 000
درجة حرارة التشغيل	من -20° مئوية إلى +60° مئوية
فئة الحماية	IP44
التزليق	شمح دائم

2 - وصف المنتج

2.1 محتويات العبوة القياسية* - شكل 1

الرقم	الشرح	الكمية
1	محرك Ixengo L 230 فولت RTS	2
2	زاوية التثبيت بالدعامة	2
3	محور توصيل المحرك بزاوية التثبيت بالدعامة	2
4	زاوية التثبيت بالمصراع	2
5	وردات وحلقات تأمين	2
6	مفتاح تحرير القفل	4
	CB 230 RTS	1
	المكثفات	2

* قد يختلف المحتوى بحسب العبوات

2.2 الأبعاد - شكل 2

2.3 مجال التطبيق - شكل 3

محركات IXENGO L 230V RTS مصممة لتحريك البوابات بمفصلات ذات الهيكل الصلب (خشب، معدن، ألومنيوم)، بالأبعاد القصوى التالية:

الوزن لكل مصراع	400 كج	300 كج	170 كج
العرض لكل مصراع	2,6 م	3 م	4 م

عدد الدورات في الساعة: 10 دورات/الساعة في درجة حرارة 20° مئوية مقسمة بانتظام على الساعة (يمكن أن تتنوع بحسب التركيب).

بالنسبة لمصراع ذي حجم كبير (أكبر من 2 م) أو في منطقة ذات رياح، توصي **Somfy** بتركيب قفل كهربائي. 

3 - التركيب

3.1 الأبعاد التي يتم تعريفها للتركيب - شكل 4

الرقم	المسمى
A-B	أبعاد لتحديد نقطة تثبيت زاوية التثبيت بالدعامة
X	المسافة بين محور البوابة وطرف الدعامة
Z	المسافة بين طرف الدعامة ومحور دوران المحرك (طول زاوية التثبيت)
α	زاوية فتح البوابة

3.2 تركيب زاوية التثبيت بالدعامة

i هناك أداة للمساعدة على أخذ الأبعاد متاحة لدى وكيل **Somfy** الخاص بك.

- [1]. تحديد زاوية الفتح α المنشودة.
- [2]. قياس القيمة X على البوابة.
- [3]. احسب B = Z + X (مع كون Z = 110 مم لزاوية التثبيت القياسية).
- [4]. في جدول الأبعاد، حدد البعد A حسب زاوية الفتح المنشودة α والبعد B المحتسب.

كلما كانت القيمتان A و B متقاربتان، كلما كانت حركة البوابة أكثر سلاسة. كلما كانت القيمتان A و B متباعدتان، كلما كانت حركة البوابة أقل سلاسة وكلما تنوعت أكثر القوة المبذولة على البوابة. كلما كانت القيمة B أكبر، كلما كانت القوة عند الغلق أكثر ارتفاعاً. 

i لزيادة قيمة البعد B، استخدم زاوية تثبيت طويلة Z = 240 مم (مرجع 9019500) - شكل 4 - 

- [5]. قم بتركيب زاوية التثبيت بالدعامة:
 - الزاوية التي يتم ربطها - شكل 5a
 - الزاوية التي يتم لحامها - شكل 5b

شكل 1 - مسافة الأمان

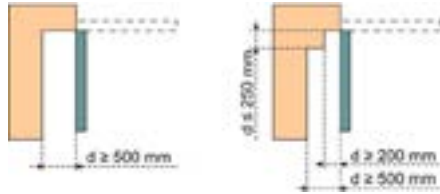

شكل 2 - الحماية الميكانيكية

انسداد غير صلب يكفل
مسافة أمان 25 مم في
الوضع المضغوط



< قياس الجهد

قم بالقياس عند منتصف ارتفاع البوابة،
بوضع أداة القياس عمودية على الجزء
المجروح الذي ينغلق.

يشترط المعيار:

- قوة ديناميكية ≥ 400 نيوتن

- وقت ديناميكي ≥ 750 ميلي ثانية

يتم التحقق من الخصائص الأخرى
الموصوفة في المعيار بواسطة Somfy
أثناء تجارب النوع الابتدائية.

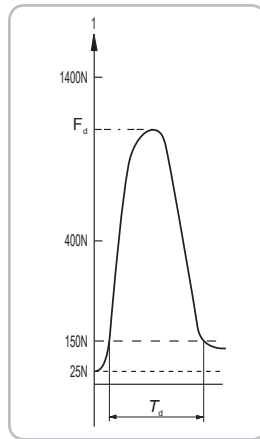

تحذير
منع المخاطر - محرّك البوابة بمفصلات
للاستخدام المنزلي

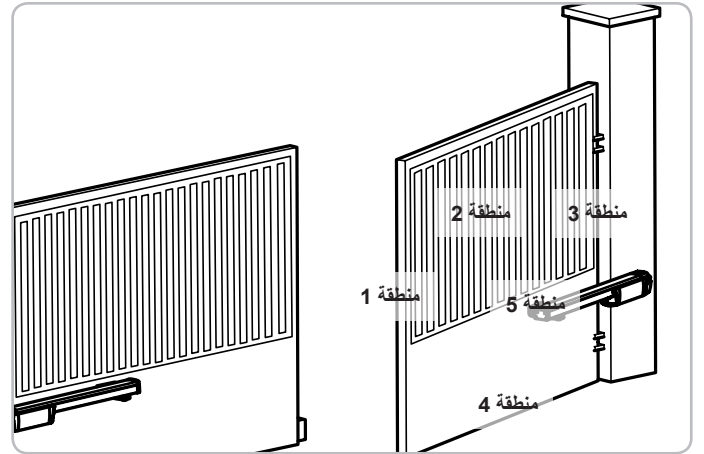

< المناطق الخطرة: ما هي الإجراءات التي يجب اتخاذها
للتخلص منها؟

المخاطر	الحلول
منطقة 1 خطر السحق عند الغلق	حماية بواسطة قضبان الاستشعار (تحقق من الكشف بواسطة قياس للجهد انظر فقرة قياس الجهد) في حالة العمل بالغلق التلقائي، قم بتركيب خلايا كهروضوئية، انظر دليل التركيب
منطقة 2 خطر الانحشار والقطع على سطح المسار	حماية بواسطة قضبان الاستشعار (تحقق من الكشف بواسطة قياس للجهد انظر فقرة قياس الجهد) إزالة كل الفتحات ذات قطر ≤ 20 مم
منطقة 3 خطر السحق مع جزء ثابت ملاصق للفتحة	حماية بواسطة قضبان الاستشعار (تحقق من الكشف بواسطة قياس للجهد انظر فقرة قياس الجهد) حماية بواسطة مسافات أمان (انظر شكل 1)
منطقة 4 خطر الانحشار ثم السحق بين قضبان الدوران والبكرات	قم بإزالة كل الحواف القاطعة للقضبان الدليلية قم بإزالة كل فتحة ≤ 8 مم بين القضبان والبكرات
منطقة 5 خطر السحق بين نهاية آلية التدوير والبوابة	عدّل أبعاد التثبيت لضمان مساحة أكبر من 8 مم

ليس مطلوباً أي حماية إذا كانت البوابة ذات تحكم مستمر أو إذا كان
ارتفاع المنطقة الخطرة أعلى من 2.5 متر بالنسبة للأرض أو لكل
مستوى آخر للوصول الدائم.

1.3 الفحوصات الابتدائية

< بيئة التركيب

تنبيه

لا تلقي الماء على المحرك.

لا تقم بتركيب المحرك في وسط انفجاري.

< حالة البوابة التي يستخدم المحرك لتحريكها

لا تقم باستخدام محرك مع بوابة في حالة سيئة أو مركبة بشكل خاطئ.

قبل تركيب المحرك، تحقق أن:

البوابة في حالة ميكانيكية جيدة

يمكن تحريكها بسهولة، دون نقطة صلابة

مثبتات البوابة في حالة جيدة

البوابة غير مجهزة بأي نظام تأمين غلق يدوي أو كهربائي

(إلا إذا كان متوافقا مع محرك Somfy)

النقاط التي سيتم تثبيت المحرك بها في حالة مثالية وصلبة.

1.4 تجهيز الكهربائي المسبق

< مرور الكابلات

يجب أن تكون الكابلات المدفونة مجهزة بعازل للحماية بقطر ملائم لتمرير كابل المحرك وكابلات الملحقات.

بالنسبة للكابلات غير المدفونة، قم باستخدام ممرر كابلات يدعم مرور المركبات (مرجع 2400484).

1.5 إرشادات السلامة المتعلقة بالتركيب

تحذير

التأكد من تجنب أو الإشارة إلى المناطق الخطرة (السحق، القصر، الانحشار) بين الجزء المشدود والأجزاء الثابتة المحيطة نتيجة لحركة فتح الجزء المشدود على التركيب (انظر فقرة "منع المخاطر").

تحذير

منوع منعا باتا تعديل أحد العناصر الموردة في هذا الطاقم أو استخدام عنصر إضافي غير موصى به في هذا الدليل.

قم بمراقبة البوابة أثناء الحركة وإبقاء الأشخاص بعيدين حتى الانتهاء من التركيب.

لا تستخدم مواد لاصقة لتثبيت المحرك.

آلية الفصل اليدوي للحركة: انظر الفقرة المتعلقة بهذه الآلية في دليل استخدام المحرك.

تحذير

يمكن أن يؤدي تحرير القفل اليدوي إلى حركة غير متحكم بها للبوابة.

خطر

تركيب قضيب استشعار إلزامي.

بعد التركيب، تأكد أن:

- الآلية مضبوطة بشكل صحيح

- آلية الفصل اليدوي للحركة تعمل بشكل صحيح

- يغير المحرك اتجاهه عندما تصل البوابة إلى شيء ارتفاعه 50 مم موضوع على منتصف ارتفاع المصراع.

< احتياطات خاصة بالملايس

اخلع كل الحلي (الأساور، السلاسل أو ما شابه) أثناء التركيب.

بالنسبة لعمليات المعالجة والثقب واللحام، قم بارتداء الوقايات المناسبة (نظارات خاصة، قفازات، خوذة مضادة للضوضاء، إلخ).

1.6 اللوائح





نحن، Somfy، نعلن أن هذا المنتج مطابق للاشتراطات الأساسية للتوجيهات الأوروبية السارية. يمكنكم الاطلاع على إعلان المطابقة بموقع الإنترنت (IXENGO L 230V RTS) www.somfy.com/ce.

1.7 الدعم

قد تواجهون صعوبات في تركيب المحرك الخاص بكم أو أسئلة دون إجابات.

لا تترددوا في الاتصال بنا، المتخصصون التابعون لنا تحت تصرفكم للإجابة عليكم. موقع الإنترنت: www.somfy.com

1 - إرشادات السلامة

يشير هذا الرمز إلى خطر درجاته المختلفة مشروحة أدناه.	
خطر	
يشير إلى خطر يسبب الموت الفوري أو إصابات خطيرة	
تحذير	
يشير إلى خطر قد يسبب الموت أو إصابات خطيرة	
احتياط	
يشير إلى خطر قد يسبب إصابات خفيفة أو متوسطة الخطورة	
تنبيه	
يشير إلى خطر قد يسبب تلفا أو يدمر المنتج	

1.1 تحذير - تعليمات أمان مهمة

من المهم لسلامة الأشخاص اتباع جميع التعليمات، لأن التركيب الخاطئ قد يؤدي إلى حدوث إصابات خطيرة. احتفظ بهذه التعليمات. يجب تركيب المحرك وضبطه بواسطة مسئول تركيب، متخصص بالمحركات والتشغيل الآلي للمنازل، طبقا للوائح البلد التي سيتم التشغيل بها.

يجب تقديم دليل الاستخدام ودليل التركيب للمستخدم النهائي مع توضيح أنه يجب تنفيذ التركيب والضبط والصيانة للمحرك بواسطة متخصص بالمحركات وبالتشغيل الآلي للمنازل.

1.2 مقدمة

< معلومات هامة

هذا المنتج محرك للبوواب ذات المفصلات، للاستخدام المنزلي. لكي يكون هذا المنتج مطابقا لمواصفة EN 60335-2-103، يجب إلزاما تركيبه مع خزانة تحكم Somfy. تتم الإشارة إلى المجموعة باسم محرك. هدف هذه التعليمات بوجه خاص هو تلبية متطلبات المواصفة المذكورة وأيضا ضمان سلامة الممتلكات والأشخاص.

تحذير	
كل استخدام لهذا المنتج خارج مجال التطبيق الموصوف في هذا الدليل يكون ممنوعا (انظر فقرة "مجال التطبيق" بدليل الاستخدام). وهو ينفي، مثله مثل أي عدم التزام بالتعليمات المذكورة في هذا الدليل، كل مسؤولية وضمن من Somfy.	
ممنوع استخدام أي ملحق أمان غير معتمد بواسطة Somfy.	

إذا كان لديكم أي شك عند تركيب المحرك أو للحصول على معلومات إضافية، قوموا بزيارة الموقع الإلكتروني www.somfy.com. هذه التعليمات عرضة للتعديل في حالة تطور المعايير أو المحرك.

إصدار مترجم من الدليل

الفهرس

1	1 - إرشادات السلامة
1	1.1 تحذير - تعليمات أمان مهمة
1	1.2 مقدمة
2	1.3 الفحوصات الابتدائية
2	1.4 التجهيز الكهربائي المسبق
2	1.5 إرشادات السلامة المتعلقة بالتركيب
2	1.6 اللوائح
2	1.7 الدعم
3	1.8 منع المخاطر
4	2 - وصف المنتج
4	2.1 محتويات العبوة القياسية* - شكل 1
4	2.2 الأبعاد - شكل 2
4	2.3 مجال التطبيق - شكل 3
4	3 - التركيب
4	3.1 الأبعاد التي يتم تعريفها للتركيب - شكل 4
4	3.2 تركيب زاوية التثبيت بالدعامة
4	3.3 تركيب زاوية التثبيت بالمصراع - شكل 6
4	3.4 تركيب مصدات الإيقاف بالأرضية - شكل 7
4	4 - التوصيل الكهربائي للمحرك - شكل 8
4	5 - تأمين قفل/تحرير قفل المحركات
4	6 - المواصفات الفنية

Somfy

50 avenue du Nouveau Monde

BP 152 - 74307 Cluses Cedex

France

www.somfy.com

5121606A

HOME MOTION by
somfy

