



مرکز کنترل 230Vac برای درب های بازویی تک لنگه / دو لنگه

« تنها مرکز کنترل 230Vac در ایران با قابلیت تشخیص موانع »

منو زمان ها

00 = OFF 01 (min)....3 (max)	تاخیر زمانی بین دولنگه در باز شدن درب ها	L1
00 = OFF 01 (min)....3 (max)	تاخیر زمانی بین دولنگه در بسته شدن درب ها	L2
00 = OFF 01 (min)....3 (max)	زمان انتظار بسته شدن اتوماتیک	L3
00 = OFF 01 (min)....3 (max)	زمان انتظار بسته شدن اتوماتیک درب عابر پیاده رو	L4
00 = OFF 01 (min)....21 (max)	زمان کارکرد موتور « ۱ » فقط در مد برنامه ریزی ترتیبی (L2)	L5
00 = OFF 01 (min)....21 (max)	زمان کارکرد موتور « ۲ » فقط در مد برنامه ریزی ترتیبی (L2)	L6
00 = OFF 01 (min)....5 (max)	زمان سرعت کاهش یافته موتور (۱)، فقط در مد برنامه ریزی ترتیبی (L2)	L7
00 = OFF 01 (min)....5 (max)	زمان سرعت کاهش یافته موتور (۲)، فقط در مد برنامه ریزی ترتیبی (L2)	L8
باز شدن کامل 01 (min)....7 (max)	زمان کارکرد درب عابر پیاده رو	L9
منو تجهیزات جانبی		P1
00 = غیر فعال 01 = سیم کشی شده / فعال	کلید کنترل Stop اضطراری	P1
00 = غیر فعال 01 = سیم کشی شده / فعال	فتوسل ها در مد بسته	P2
00 = غیر فعال 01 = فتوسل ها در مد باز سیم کشی شده 02 = لیه امنیتی استاندارد سیم کشی شده (NC) 03 = لیه امنیتی 8K2 سیم کشی شده	فتوسل ها در مد باز / انتخاب نوع لیه امنیتی	P3

نمایش پیام ها

مد معمولی جهت دریافت فرامین و بدون خطا	--
مانعی بین دید فتوسل ها که در مد بسته وصل شده اند وجود دارد یا فتوسل ها طوری قرار گرفته اند که قادر به دیدن یکدیگر نیستند.	F1
مانعی بین دید فتوسل ها که در مد باز وصل شده اند وجود دارد یا فتوسل ها طوری قرار گرفته اند که قادر به دیدن یکدیگر نیستند.	F2
فرمانی باعث رفتن سیستم به مد (Stop) شده است.	S1
فرمانی باعث رفتن سیستم به مد (Start) شده است.	S2
فرمانی باعث رفتن سیستم به مد پیاده رو شده است.	P1
دریافت سیگنال ریموت کنترل (۱۲/۲۴ بیت)	R1
تشخیص مانع توسط سیستم	A
ذخیره شدن تنظیمات برنامه ریزی	Sd
چرخش نمایشگرها که نشان دهنده ی کارکرد موتورهاست. ← چرخش سریع : کارکرد موتورها با سرعت استاندارد ← چرخش آهسته : کارکرد موتورها با سرعت آهسته	00
میزان روشنایی نقطه کوچک کنار نمایشگرها میزان قدرت موتورها را حین کارکرد موتورها نشان می دهد.	---

۶ - جدول برنامه ریزی



= تنظیم کارخانه

منو رادیو		AA
01...64 (max) حافظه پر است = FL	ذخیره کردن ریموت کنترل جدید - فرمان استارت	A1
01...64 (max) حافظه پر است = FL	ذخیره کردن ریموت کنترل جدید - فرمان استارت درب عابر پیاده رو	A2
01...64 (max) حافظه پر است = FL	ذخیره کردن ریموت کنترل جدید - جهت استفاده از کارت « MRX01 »	A3
01...64	پاک کردن کد یک ریموت کنترل	A4
	پاک کردن همه ریموت کنترل های ذخیره شده	A5
منو برنامه ریزی		CC
	برنامه ریزی اتوماتیک همراه با تشخیص موانع	C1
	برنامه ریزی ترتیبی	C2
	تنظیمات کارخانه مربوط به جکهای باز شونده و کشویی (leader)	C3
	تنظیمات کارخانه مربوط به موتورهای بازویی مفصلی (advantage)	C4
	تنظیمات کارخانه مربوط به موتورهای چرخدار (driven - wheel)	C5
منو قدرت موتورها		FF
	تنظیم قدرت موتور ۱	F1
	تنظیم قدرت موتور ۲	F2
	تنظیم سطح حساسیت تشخیص موانع موتور ۱ - فقط در مد برنامه ریزی اتوماتیک (!)	F3
	تنظیم سطح حساسیت تشخیص موانع موتور ۲ - فقط در مد برنامه ریزی اتوماتیک (!)	F4
منو عملکردهای خاص		HH
00 = OFF 01 = ON	غیر فعال کردن فرمان استارت در فاز باز شدن درب ها	H1
00 = OFF 01 = ON	چشمک زدن چراغ قبل از هر فرمان استارت	H2
00 = OFF 01 = ON	سرعت کاهش یافته موتورها	H3
00 = OFF 01 = ON	تست فتوسل ها	H4
00 = OFF 01 = ON	ضربه معکوس ابتدایی جهت آزاد کردن قفل برقی	H5
00 = OFF 01 = ON	ضربه انتهایی برای بستن قفل برقی	H6
00 = OFF 01 = ON	پالس استارت قوی اولیه عملکرد شروع به کار نرم موتورها	H7
00 = OFF 01 = ON	بسته شدن سریع پس از عبور از چشم	H8
00 = OFF 01 = ON	مد کارکرد تک موتوره	H9
00 = OFF 01 = ON	کلید کنترل مجزا	HA
00 = OFF 01 = ON	تست موتورها	HC
00 = OFF 00...10 = (max)	رها کردن معکوس موتور (۱) در انتهای بسته شدن درب فقط در مد برنامه ریزی اتوماتیک « ! »	HE
00 = OFF 00...10 = (max)	رها کردن معکوس موتورها در انتهای باز شدن درب ها فقط در مد برنامه ریزی اتوماتیک « ! »	HF
00 = چشمک زن 01 = ثابت روشن	مد چراغ چشمک زن	HL

مزایا

- مرکز کنترل چند منظوره برای درب های بازویی تک لنگه / دولنگه - « 230 Vac »
- نمایش برنامه ریزی
- تنظیم الکترونیکی زمان کاری هر موتور
- برنامه ریزی اتوماتیک همراه با عیب یابی موانع ، برنامه ریزی مرحله به مرحله با تنظیم الکترونیکی قدرت و سرعت کاهش یافته هر موتور
- عملکرد « بسته شدن سریع »
- عملکرد باز کردن درب عابر پیاده رو
- تنظیم الکترونیکی تاخیر زمانی بین لنگه های درب در باز شدن و بسته شدن
- عملکرد غیر فعال کردن فرمان استارت در فاز باز شدن درب ها
- عملکرد چشمک زدن چراغ قبل از باز شدن درب ها
- دارای کارت کنترل کننده خروجی اضافی (کارت « MRX01 » ، اختیاری)
- دارای ترمینال برای نصب قفل برقی (کارت مل « MEL04 » ، اختیاری)
- دارای عملکرد ضربه معکوس ابتدایی و ضربه انتهایی برای قفل برقی
- حاوی رسیور داخلی « 433.92 MHZ » (64 کد)
- حاوی ترمینال برای لبه امنیتی (Safety edge)
- تشخیص خطا همراه با نمایش پیغام های خطا .

خصوصیات فنی	
PQ80A , PQ80A1D	کد محصول
137×84×37 mm	ابعاد مرکز کنترل
220 × 290 × 90	ابعاد قاب مرکز کنترل
160g	وزن مرکز کنترل
230Vac ~ 50 - 60 HZ	تغذیه اصلی
- 10 % + 20%	تولرانس تغذیه اصلی
230 / 21 Vac - 15 VA	ترانس
5 A	فیوز اصلی
600W	توان ورودی نسبی
3.5A	جریان نسبی
30mA	جریان در حالت استندبای (آماده به کار)
24 Vac - Max 20 W	تغذیه فلاشر
24 Vdc - Max 5 W	تغذیه تجهیزات جانبی
12 Vdc - max 15W	تغذیه قفل برقی
- 20 + 50 ° C	دمای کاری
IP 55	سطح حفاظت (با قاب برد)

۱ - هشدارها ۱

۲ - محتویات و نقشه سیم کشی ۲

۳ - سیم کشی الکتریکی ۳

۱ - ۳ سیم کشی موتورها ۵

۲ - ۳ سیم کشی تغذیه اصلی ۶

۳ - ۳ سیم کشی کنترل استارت ۶

۱ - ۳ - ۳ سیم کشی تایمر ۶

۲ - ۳ - ۳ سیم کشی کلید سلکتور ۶

۴ - ۳ سیم کشی کنترل استارت درب عابر پیاده رو ۶

۵ - ۳ سیم کشی کلید اضطراری Stop ۷

۶ - ۳ سیم کشی فتوسل ها (چشم های الکترونیک) ۷

۱ - ۶ - ۳ سیم کشی فتوسل ها در مد بسته ۷

۲ - ۶ - ۳ سیم کشی فتوسل ها در مد باز ۷

۷ - ۳ سیم کشی لبه امنیتی (Safety edge) ۸

۱ - ۷ - ۳ سیم کشی لبه امنیتی در مد بسته ۸

۲ - ۷ - ۳ سیم کشی لبه امنیتی در مد باز ۸

۸ - ۳ سیم کشی چراغ چشمک زن ۹

۹ - ۳ سیم کشی قفل برقی ۹

۱۰ - ۳ کارت کنترل کننده خروجی (اختیاری) ۹

۱ - ۱۰ - ۳ تنظیمات کارت کنترل کننده خروجی ۱۰

۲ - ۱۰ - ۳ تنظیمات کنترل چراغ روشنایی (حین باز و بسته شدن درب ها) ۱۰

۳ - ۱۰ - ۳ تنظیمات کنترل چراغ روشنایی (از باز شدن تا ۹۰ ثانیه بعد از بسته شدن درب ها) ۱۰

۴ - برنامه ریزی ۱۱

۱ - ۴ فهرست رادیو ۱۱

۲ - ۴ فهرست برنامه ریزی ۱۳

۱ - ۲ - ۴ انتخاب مد برنامه ریزی ۱۳

- مد برنامه ریزی اتوماتیک همراه با تشخیص موانع ۱۳

- مد برنامه ریزی ترتیبی ۱۴

۲ - ۲ - ۴ تنظیمات بازگشت به حالت کارخانه ۱۵

- تنظیمات کارخانه ای مربوط به جک های باز شونده و کشویی (Leader) ۱۵

- تنظیمات کارخانه ای مربوط به موتورهای Advantage (Articulated Arm) ۱۵

- تنظیمات کارخانه ای مربوط به موتورهای چرخدار (Wheel - driven) ۱۵

۳ - ۴ فهرست قدرت موتورها ۱۶

- تنظیم قدرت موتور « ۱ » ۱۶

- تنظیم قدرت موتور « ۲ » ۱۶

- تنظیم سطح حساسیت تشخیص موانع موتور « ۱ » ۱۷

- تنظیم سطح حساسیت تشخیص موانع موتور « ۲ » ۱۷

۴ - ۴ فهرست عملکرد ها ۱۸

- غیرفعال کردن فرمان استارت حین باز شدن درب ها ۱۸

- چشمک زدن چراغ قبل از هر استارت ۱۸

- سرعت کاهش یافته موتورها ۱۹

۵ - جدول عیب یابی

پیغام نمایشگرها	عنوان پیغام	دلایل احتمالی	رفع عیب
EE	نمایشگرها روشن نمی شوند	قطع برق	تغذیه اصلی را چک کنید
		سوختن فیوزها	فیوزها را جایگزین کنید.
		ترانس ۲۲۰ / ۲۱ مشکل دارد	همه اتصالات و ورودی و خروجی ولتاژ ترانس را چک کنید.
FC	فتوسل ها در مد بسته	فتوسل ها در دید یکدیگر نیستند	موقعیت مکانی و هم تراز بودن فتوسل گیرنده و فرستنده را چک کنید.
		وجود مانع بین دبد فتوسل ها	موانع را بردارید . همچنین گرد و غباری که مانع دید فتوسل ها می شود را پاک کنید.
		سیم کشی نادرست	طبق نقشه سیم بندی همه اتصالات را چک کنید.
		تغذیه فتوسل ها وصل نیست	تغذیه و ولتاژ ورودی فتوسل گیرنده و فرستنده را چک کنید .
FR	فتوسل ها در مد باز	فتوسل ها در مد بسته سیم بندی	سیم بندی فتوسل ها را چک کنید یا اینکه پارامتر « P3 » را غیرفعال کرده اید . (مراجعه شود به پاراگراف ۱-۶-۳)
		فتوسل ها در دید یکدیگر نیستند	موقعیت مکانی و هم تراز بودن فتوسل گیرنده و فرستنده را چک کنید.
		وجود مانع بین دید فتوسل ها	موانع را بردارید . همچنین گرد و غباری که مانع دید فتوسل ها می شود را پاک کنید.
		سیم کشی نادرست	طبق نقشه سیم بندی ، همه اتصالات را چک کنید.
FE	خطای تست فتوسل ها	تغذیه فتوسل ها وصل نیست	تغذیه و ولتاژ ورودی فتوسل گیرنده و فرستنده را چک کنید.
		سیم کشی نادرست	سیم بندی فتوسل ها را چک کنید یا اینکه پارامتر « P3 » را غیرفعال کرده اید . (مراجعه شود به پاراگراف ۲-۶-۳)
		از فتوسل های متفرقه استفاده کرده اید.	فتوسل های اصلی شرکت سیماران را نصب کنید.
		سیم کشی نادرست	طبق نقشه سیم بندی همه ی اتصالات را چک کنید.
SP	Stop اضطراری	کلید کنترل Stop را وصل کنید یا اینکه کلید کنترل Stop را وصل کرده اید اما پارامتر « P1 » را غیر فعال کرده اید . (مراجعه شود به پاراگراف ۵ - ۳)	کلید کنترل Stop را وصل کنید یا اینکه کلید کنترل Stop را وصل کرده اید اما پارامتر « P1 » را غیر فعال کرده اید . (مراجعه شود به پاراگراف ۵ - ۳)
		سیم بندی نشده است	سیم بندی نشده است
St	فرمان استارت	مرکز کنترل از جایی فرمان دائم می گیرد.	اطمینان حاصل کنید که همه کلید کنترل های استارت به درستی وصل شده و سیم بندی صحیح است (کنتاکت باز)
		فرمان استارت درب عابر پیاده رو	اطمینان حاصل کنید که همه کلید کنترل های استارت درب عابر پیاده رو به درستی وصل شده و سیم بندی صحیح است (کنتاکت باز)
NE	خطای تست موتورها	موتورها سیم بندی نشده اند.	سیم کشی موتورها را طبق نقشه سیم کشی انجام دهید
		سیم کشی نادرست	سیم بندی موتورها را چک کنید (مراجعه شود به پاراگراف ۱-۳)
		رله موتورها خراب شده است.	از سالم بودن رله ها اطمینان حاصل کنید و در صورت معیوب بودن آن را تعویض نمایید.
01 02 03 04	کدهای ریموت کنترل	مرکز کنترل بطور دائم از جایی سیگنال ریموت کنترل را دریافت می کند.	همه کلید های ریموت کنترل ها را چک کنید . مطمئن شوید کلیدی از ریموت کنترل ها گیر نکرده است (چراغ LED روی ریموت کنترل همیشه روشن است) باطری ریموت کنترل را بردارید و ببینید پیغام خطا دوباره روی نمایشگرها ی مرکز کنترل ظاهر می شود یا نمی شود.

۶-۴ PP فهرست تجهیزات جانبی

با استفاده از این منو می توانید سیم کشی تجهیزات امنیتی و کنترلی را مدیریت کنید .
 دکمه A [] را فشار دهید و با استفاده از دکمه های [] UP [] DOWN منو « PP » را انتخاب کنید.
 سپس دکمه ی A [] را جهت وارد شدن به منو تجهیزات جانبی فشار دهید . در این لحظه نمایشگرها « P- » را نشان می دهند .
 با استفاده از دکمه های [] UP [] DOWN پایین ترین سطح منو « P1 » را انتخاب کنید.

P1 کنترل سیم کشی کلید Stop اضطراری

1	با استفاده از دکمه های [] UP [] DOWN منو داخلی را تعویض ، تا اینکه نمایشگرها « P1 » را نشان دهند.
2	دکمه ی A [] را جهت تایید فشار دهید .
3	با استفاده از دکمه های [] UP [] DOWN انتخاب کنید. (کلید کنترل Stop سیم کشی نشده) (کلید کنترل Stop سیم کشی شده)
4	دکمه B [] را فشار دهید تا به منو قبلی برگردید. مجددا دکمه B [] را فشار دهید تا نمایشگرها « Sd » را نشان دهند یا « ۲۰ » ثانیه صبر کنید تا از منو خارج شوید.

P2 کنترل سیم کشی فتوسل ها در مد بسته

1	با استفاده از دکمه های [] UP [] DOWN منو داخلی را تعویض ، تا اینکه نمایشگرها « P2 » را نشان دهند.
2	دکمه ی A [] را جهت تایید فشار دهید .
3	با استفاده از دکمه های [] UP [] DOWN انتخاب کنید. (فتوسل ها در مد بسته سیم کشی نشده اند) (فتوسل ها در مد بسته سیم کشی شده اند)
4	دکمه B [] را فشار دهید تا به منو قبلی برگردید. مجددا دکمه B [] را فشار دهید تا نمایشگرها « Sd » را نشان دهند یا « ۲۰ » ثانیه صبر کنید تا از منو خارج شوید.

P3 کنترل سیم کشی فتوسل ها در مد باز / انتخاب نوع لبه امنیتی

1	با استفاده از دکمه های [] UP [] DOWN منو داخلی را تعویض ، تا اینکه نمایشگرها « P3 » را نشان دهند.
2	دکمه ی A [] را جهت تایید فشار دهید .
3	با استفاده از دکمه های [] UP [] DOWN انتخاب کنید. (فتوسل ها در مد باز یا لبه امنیتی سیم کشی نشده) (فتوسل ها در مد باز سیم کشی شده) (کنتاکت بسته N.C) (لبه امنیتی استاندارد سیم کشی شده) (لبه امنیتی 8K2 سیم کشی شده)
	اگر لبه امنیتی 8K2 سیم بندی شده است (P3 = 03) هنگام تشخیص موانع درب ها : . هنگام باز شدن متوقف خواهند شد و در حدود ۱۰ سانتی متر برعکس کار می کنند . . هنگام بسته شدن متوقف خواهند شد و به طور کامل درب ها باز می شوند.
4	دکمه B [] را فشار دهید تا به منو قبلی برگردید. مجددا دکمه B [] را فشار دهید تا نمایشگرها « Sd » را نشان دهند یا « ۲۰ » ثانیه صبر کنید تا از منو خارج شوید.

فهرست

صفحه

- ۱۹ - تست فتوسل ها (چشم های الکترونیک)
- ۱۹ - ضربه معکوس ابتدایی جهت راحت تر باز شدن درب حاوی قفل برقی
- ۲۰ - پالس قفل برقی (ضربه انتهایی برای بستن قفل برقی)
- ۲۰ - پالس استارت قوی اولیه / شروع به کار نرم موتورها
- ۲۰ - بسته شدن سریع پس از عبور از چشم
- ۲۱ - درب تک لنگه (مد کارکرد تک موتور)
- ۲۱ - کلید کنترل مجزا
- ۲۱ - تست موتورها
- ۲۲ - رها کردن معکوس موتور « ۱ » در انتهای بسته شدن
- ۲۲ - رها کردن معکوس موتورها در انتهای باز شدن درب ها
- ۲۲ - مد چراغ چشمک زن
- ۲۳ - ۵ - ۴ فهرست زمان ها
- ۲۳ - تأخیر زمانی بین دولنگه در باز شدن درب ها
- ۲۳ - تأخیر زمانی بین دولنگه در بسته شدن درب ها
- ۲۴ - زمان انتظار بسته شدن اتوماتیک
- ۲۴ - زمان انتظار بسته شدن اتوماتیک درب عابر پیاده رو
- ۲۴ - زمان کارکرد موتور « ۱ »
- ۲۵ - زمان کارکرد موتور « ۲ »
- ۲۵ - زمان سرعت کاهش یافته موتور « ۱ »
- ۲۶ - زمان سرعت کاهش یافته موتور « ۲ »
- ۲۶ - زمان کارکرد باز شدن درب عابر پیاده رو
- ۲۷ - ۶ - ۴ فهرست تجهیزات جانبی
- ۲۷ - کنترل سیم کشی کلید Stop اضطراری
- ۲۷ - کنترل سیم کشی فتوسل ها در مد بسته
- ۲۷ - کنترل سیم کشی فتوسل ها در مد باز / لبه امنیتی
- ۲۸ - ۵ - جدول عیب یابی
- ۲۹ - ۶ - جدول برنامه ریزی
- ۳۰ - نمایش پیغام ها

۱- هشدارها

این دفترچه راهنما شامل اطلاعات مهمی مربوط به امنیت شخصی است. نصب نادرست یا استفاده نامناسب ممکن است منجر به صدمات شدید شود.



دفترچه راهنما را با دقت مطالعه فرمایید و به بخش های امنیتی که با علامت  مشخص شده توجه کنید.

به کودکان یا حیوانات خانگی اجازه ندهید که نزدیک درب ها شوند. هرگز به کودکان اجازه ندهید که با ریموت کنترل ها بازی و درب ها را راه اندازی کنند. ریموت کنترل ها را دور از دسترس کودکان و افراد غیرمجاز نگه دارید.



همه ی سیم کشی ها و عملکرد ها بر روی مرکز کنترل باید در هنگام قطع تغذیه اصلی انجام شود.



مرکز کنترل را به تغذیه ای که به سیستم زمین امن (ارت) مجهز شده وصل کنید. سیم کشی، تنظیمات و راه اندازی مرکز کنترل فقط باید توسط افراد با تجربه و کاملا اصولی انجام شود.



این دستگاه فقط باید با تغذیه ای که برای خود دستگاه ارائه شده راه اندازی شود.

برای قطع برق مرکز کنترل مطابق با قوانین و نقشه سیم کشی، یک کلید قطع و وصل باید در مسیر سیم کشی قرار داده شود. (مراجعه شود بخش ۲- ۳)

هنگامی که از سوئیچ دستی برای راه اندازی استفاده می کنید، مطمئن شوید دیگران در اطراف شما نیستند. دائما پوشش سیم ها و کابل ها را بررسی کنید، اگر نیاز به تعمیر بود از دستگاه استفاده نکنید. این مرکز می تواند درب های دو لنگه و تک لنگه را به خوبی کنترل کند.

در موارد درب های تک لنگه، لطفا به پاراگراف هایی که با علامت  مشخص شده توجه کنید.



۱۸ زمان سرعت کاهش یافته موتور ۲

با استفاده از این پارامتر زمان سرعت کاهش یافته موتور ۲ را هنگام باز کردن / بستن تنظیم کنید (از ۱ تا ۱۰ ثانیه)

از این پارامتر فقط در مد برنامه ریزی ترتیبی « ۲ » استفاده کنید.



قبل از تنظیم این پارامتر مطمئن شوید که پارامتر « H3 » از منو « HH » را فعال کرده اید.

(عملکرد سرعت کاهش یافته فعال H3 = 01)

1	با استفاده از دکمه های   منو داخلی را تعویض، تا اینکه نمایشگرها « L8 » را نشان دهند.
2	دکمه ی  را جهت تایید فشار دهید.
3	با استفاده از دکمه های   زمان سرعت کاهش یافته موتور ۲ را کاهش یا افزایش دهید. (OFF) 00 (min) 01 (max) 10
4	دکمه  را فشار دهید تا به منو قبلی برگردید، مجددا دکمه  را فشار دهید تا نمایشگرها « Sd » را نشان دهند یا « ۲۰ » ثانیه صبر کنید تا از منو خارج شوید. (ذخیره تغییرات) Sd

۱۹ زمان کارکرد باز شدن درب عابر پیاده رو

با استفاده از این پارامتر می توانید میزان باز شدن درب عابر پیاده رو را برای موتور ۱ تنظیم کنید.

1	با استفاده از دکمه های   منو داخلی را تعویض، تا اینکه نمایشگرها « L9 » را نشان دهند.
2	دکمه ی  را جهت تایید فشار دهید.
3	با استفاده از دکمه های   میزان باز شدن درب عابر پیاده رو برای موتور « ۱ » را تنظیم کنید. (باز شدن کامل) 00 (min) 01 (max) 12
4	دکمه  را فشار دهید تا به منو قبلی برگردید، مجددا دکمه  را فشار دهید تا نمایشگرها « Sd » را نشان دهند یا « ۲۰ » ثانیه صبر کنید تا از منو خارج شوید. (ذخیره تغییرات) Sd

نکته: در همه مدهای برنامه ریزی اگر مرکز با دکمه درب عابر پیاده رو استارت شده باشد، در حین بستن درب، ریموت زدن وسط کار یا دیدن مانع توسط فتوسل ها باعث می شود درب عابر پیاده رو بطور کامل باز و سپس بسته شود.

نکته: اگر حین سیکل کاری درب عابر پیاده رو، دکمه مربوط به استارت درب دولنگه زده شود، ادامه ی سیکل کاری به دو لنگه تغییر خواهد یافت.

۲ - محتویات و نقشه سیم کشی

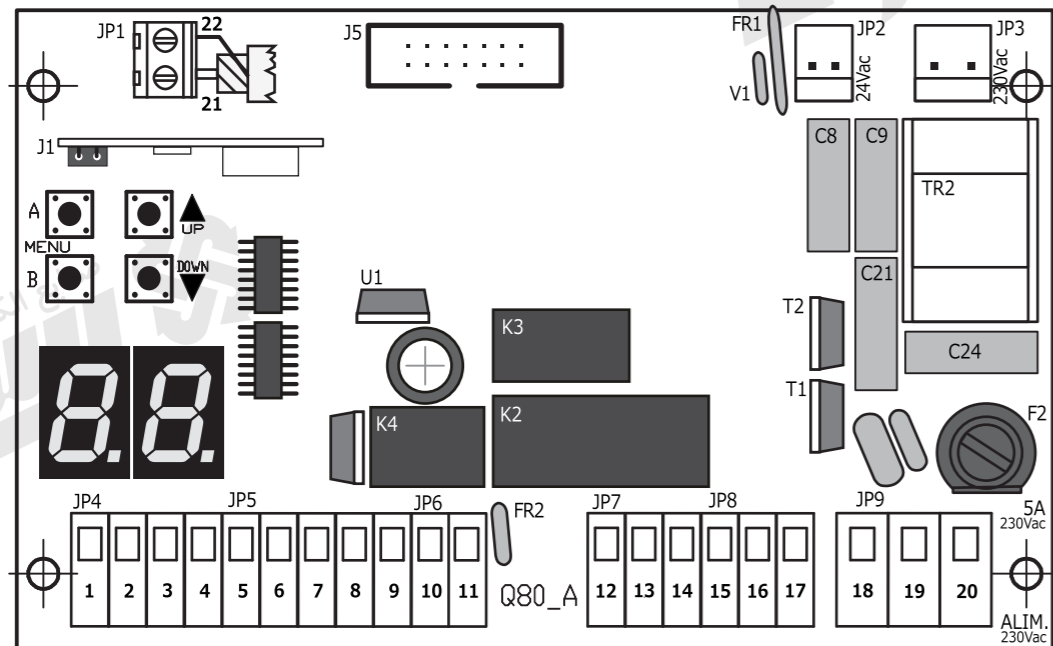

نمایش گرها	DISPLAY
کارت گیرنده	J1
کانکتور برای استفاده از کارت (اختیاری)	J5
فیوز 5A	F2
رله موتورها	K2 / K3
رله فلاشر	K4
ترمینال آنتن	JP1
پایه ترانس 24 Vac	Jp2
پایه ترانس 230 Vac	Jp3
بلوک ترمینال کنترل کننده ها	Jp4
بلوک ترمینال فتوسل ها	Jp5
بلوک ترمینال فلاشر	Jp6
بلوک ترمینال موتور ۱	Jp7
بلوک ترمینال موتور ۲	Jp8
بلوک ترمینال تغذیه اصلی 230 Vac	Jp9

شرح کلیدهای تنظیمات

وارد شدن	A
خارج شدن	B
افزایش دادن (یا فرمان استارت هنگامیکه خارج از برنامه ریزی باشد)	UP
کاهش دادن (یا فرمان استارت درب عابر پیاده رو هنگامیکه خارج از برنامه ریزی باشد)	DOWN

L6 زمان کارکرد موتور ۲

برای تنظیم زمان کارکرد موتور ۲ (باز کردن / بستن) از این پارامتر استفاده کنید.

از این پارامتر فقط در مد برنامه ریزی ترتیبی «C2» استفاده کنید.

L6	با استفاده از دکمه های منو داخلی را تعویض ، تا اینکه نمایشگرها «L6» را نشان دهند.	1
	دکمه ی را جهت تایید فشار دهید .	2
01 ... 99 (max)	با استفاده از دکمه های زمان کارکرد موتور دو را کاهش یا افزایش دهید .	3
5d (ذخیره تغییرات)	دکمه را فشار دهید تا به منو قبلی برگردید، مجددا دکمه را فشار دهید تا نمایشگرها «5d» را نشان دهند یا «۲۰» ثانیه صبر کنید تا از منو خارج شوید.	4

L7 زمان سرعت کاهش یافته موتور ۱

با استفاده از این پارامتر زمان سرعت کاهش یافته موتور ۱ را هنگام باز کردن / بستن تنظیم کنید (از ۱ تا ۱۰ ثانیه)

از این پارامتر فقط در مد برنامه ریزی ترتیبی «C2» استفاده کنید.

قبل از تنظیم این پارامتر ، مطمئن شوید که پارامتر «H3» از منو «HH» را فعال کرده اید .
(عملکرد سرعت کاهش یافته فعال H3=01)

L7	با استفاده از دکمه های منو داخلی را تعویض ، تا اینکه نمایشگرها «L7» را نشان دهند.	1
	دکمه ی را جهت تایید فشار دهید .	2
00 (OFF) 01 (min) 10 (max)	با استفاده از دکمه های زمان سرعت کاهش یافته موتور یک را کاهش یا افزایش دهید .	3
5d (ذخیره تغییرات)	دکمه را فشار دهید تا به منو قبلی برگردید، مجددا دکمه را فشار دهید تا نمایشگرها «5d» را نشان دهند یا «۲۰» ثانیه صبر کنید تا از منو خارج شوید.	4

۳- زمان انتظار بسته شدن اتوماتیک

با استفاده از این پارامتر می توانید زمان انتظار قبل از بسته شدن اتوماتیک را تنظیم کنید (از ۰ تا ۹۹ ثانیه)

۳	با استفاده از دکمه های منو داخلی را تعویض ، تا اینکه نمایشگرها « ۳ » را نشان دهند.	1
	دکمه ی را جهت تایید فشار دهید .	2
00 (OFF) 01 (min) 99 (max)	با استفاده از دکمه های زمان انتظار بسته شدن اتوماتیک را تنظیم کنید.	3
5d (ذخیره تغییرات)	دکمه را فشار دهید تا به منو قبلی برگردید، مجددا دکمه را فشار داده تا نمایشگرها « 5d » را نشان دهند یا « ۲۰ » ثانیه صبر کنید تا از منو خارج شوید.	4

۴- زمان انتظار بسته شدن اتوماتیک درب عابر پیاده رو

با استفاده از این پارامتر می توانید زمان انتظار قبل از بسته شدن اتوماتیک درب عابر پیاده رو را تنظیم کنید (از ۰ تا ۹۹ ثانیه)

۴	با استفاده از دکمه های منو داخلی را تعویض ، تا اینکه نمایشگرها « ۴ » را نشان دهند.	1
	دکمه ی را جهت تایید فشار دهید .	2
00 (off) 01 (min) 99 (max)	با استفاده از دکمه های زمان انتظار بسته شدن اتوماتیک درب عابر پیاده رو را تنظیم کنید .	3
5d (ذخیره تغییرات)	دکمه را فشار دهید تا به منو قبلی برگردید، مجددا دکمه را فشار دهید تا نمایشگرها « 5d » را نشان دهند یا « ۲۰ » ثانیه صبر کنید تا از منو خارج شوید.	4

۵- زمان کارکرد موتور ۱

برای تنظیم زمان کارکرد موتور ۱ (باز کردن / بستن) از این پارامتر استفاده کنید.

از این پارامتر فقط در مد برنامه ریزی ترتیبی « ۲ » استفاده کنید. ⚠

۵	با استفاده از دکمه های منو داخلی را تعویض ، تا اینکه نمایشگرها « ۵ » را نشان دهند.	1
	دکمه ی را جهت تایید فشار دهید .	2
01 ... 99 (max)	با استفاده از دکمه های زمان کارکرد موتور یک را کاهش یا افزایش دهید .	3
5d (ذخیره تغییرات)	دکمه را فشار دهید تا به منو قبلی برگردید، مجددا دکمه را فشار دهید تا نمایشگرها « 5d » را نشان دهند یا « ۲۰ » ثانیه صبر کنید تا از منو خارج شوید.	4

۳- سیم کشی الکتریکی

نقشه سیم کشی برای موتورهای 230 Vac

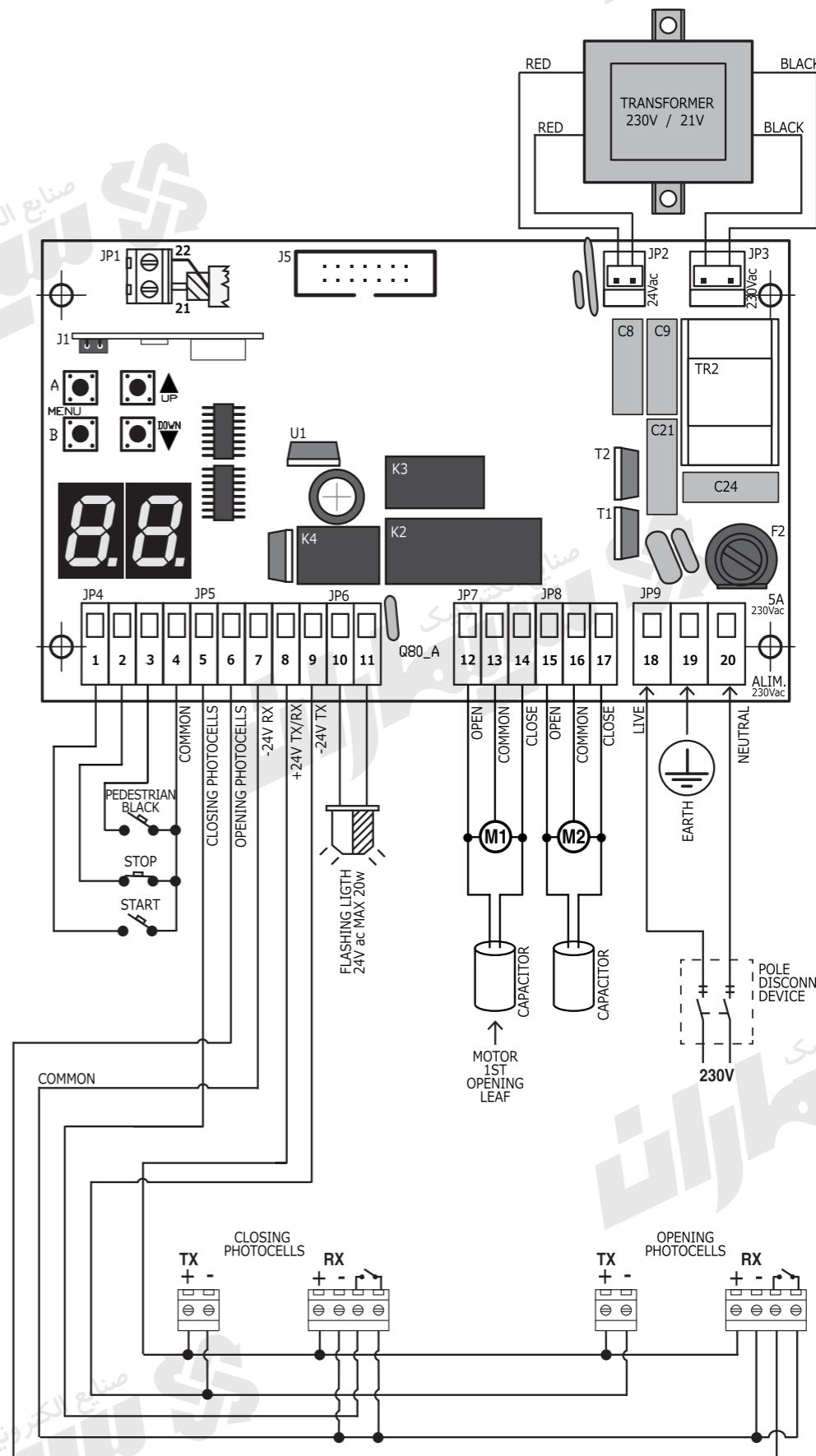

JP1 = بلوک ترمینال آنتن

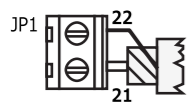

21 = کابل آنتن هوایی (مغزی آنتن یا سیگنال)
22 = کابل آنتن هوایی (شیلد یا زمین)



JP2 = پایه ترانس 24Vac (سیم های قرمز)



JP3 = پایه ترانس 230Vac (سیم های مشکی)

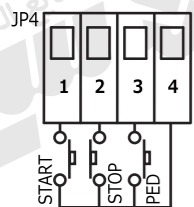

JP4 = بلوک ترمینال کنترل کننده ها

- 1 = فرمان استارت (کنتاکت باز)
- 2 = فرمان Stop (کنتاکت بسته)
- 3 = فرمان استارت درب عابر پیاده رو (کنتاکت باز)
- 4 = سیم مشترک کنترل کننده ها

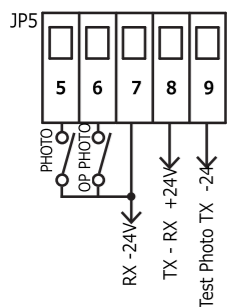

JP5 = تجهیزات ایمنی و فتوسل ها

- 5 = ترمینال فتوسل ها در مد بسته (کنتاکت بسته)
- 6 = ترمینال فتوسل ها در مد باز (کنتاکت بسته)
- 7 = تغذیه 24 V - فتوسل گیرنده
- 8 = تغذیه 24 V + فتوسل گیرنده / فرستنده
- 9 = تغذیه 24 V - فتوسل فرستنده

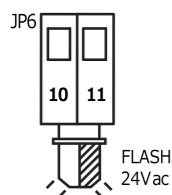

JP6 = بلوک ترمینال فلاشر

- 10 = تغذیه 24 Vac فلاشر
- 11 = تغذیه 24 Vac فلاشر

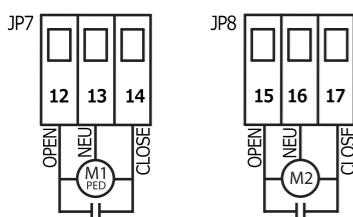

JP7 = بلوک ترمینال موتور ۱

- 12 = سیم باز کردن موتور ۱
- 13 = سیم مشترک موتور ۱
- 14 = سیم بستن موتور ۱

JP8 = بلوک ترمینال موتور ۲

- 15 = سیم باز کردن موتور ۲
- 16 = سیم مشترک موتور ۲
- 17 = سیم بستن موتور ۲

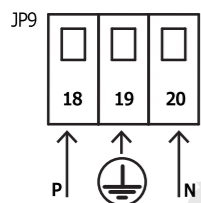

JP9 = بلوک ترمینال تغذیه اصلی 230 Vac

کلید قطع و وصل باید در مسیر سیم کشی گنجانده شود.



JP5 = کانکتور کارت مل MEL04 (اختیاری)

۴-۵ فهرست زمان ها

با استفاده از این منو می توانید زمان کارکرد موتورها و زمان انتظار قبل از بسته شدن اتوماتیک را تنظیم کنید .

دکمه ی A را فشار داده و با استفاده از دکمه های منو « L1 » را انتخاب کنید .

سپس دکمه ی A را جهت وارد شدن به منو فشار دهید، در این لحظه نمایشگرها « L1 » را نشان می دهند .

با استفاده از دکمه های پایین ترین سطح منو « L1 » را انتخاب کنید .

۱ تا ۴ تأخیر زمانی بین دولنگه در باز شدن درب ها

با استفاده از این پارامتر می توانید تأخیر زمانی بین دولنگه، در هنگام باز شدن درب ها را تنظیم کنید . (از ۱ تا ۱۰ ثانیه)

L1	با استفاده از دکمه های منو داخلی را تعویض ، تا اینکه نمایشگرها « L1 » را نشان دهند.
	دکمه ی A را جهت تأیید فشار دهید .
00 (off) 01 (min) 10 (max)	با استفاده از دکمه های تأخیر زمانی بین دو لنگه هنگام باز شدن درب ها را تنظیم کنید .
Sd <small>(ذخیره تغییرات)</small>	دکمه B را فشار دهید تا به منو قبلی برگردید، مجدداً دکمه B را فشار دهید تا نمایشگرها « Sd » را نشان دهند یا « ۲۰ » ثانیه صبر کنید تا از منو خارج شوید.

۱ تا ۲ تأخیر زمانی بین دولنگه در بسته شدن درب ها

با استفاده از این پارامتر می توانید تأخیر زمانی بین دولنگه، در هنگام بسته شدن درب ها را تنظیم کنید. (از ۱ تا ۲۰ ثانیه)

L2	با استفاده از دکمه های منو داخلی را تعویض ، تا اینکه نمایشگرها « L2 » را نشان دهند.
	دکمه ی A را جهت تأیید فشار دهید .
00 (off) 01 (min) 20 (max)	با استفاده از دکمه های تأخیر زمانی بین دو لنگه هنگام بسته شدن درب ها را تنظیم کنید .
Sd <small>(ذخیره تغییرات)</small>	دکمه B را فشار دهید تا به منو قبلی برگردید، مجدداً دکمه B را فشار دهید تا نمایشگرها « Sd » را نشان دهند یا « ۲۰ » ثانیه صبر کنید تا از منو خارج شوید.

HE رها کردن معکوس موتور ۱ در انتهای بسته شدن

⚠ فقط در مد برنامه ریزی اتوماتیک « ۱ » از این پارامتر استفاده کنید .

این عملکرد باعث می شود که در انتهای بستن بعد از اتمام کارکرد موتورها ، موتور ۱ مقداری بطور معکوس حرکت کند .

HE	1	با استفاده از دکمه های منو داخلی را تعویض ، تا اینکه نمایشگرها « HE » را نشان دهند.
	2	دکمه ی را جهت تایید فشار دهید .
(off) (min) (max)	3	با استفاده از دکمه های سطح رها کردن موتور ۱ در انتهای بسته شدن درب را انتخاب کنید.
(ذخیره تغییرات)	4	دکمه را فشار دهید تا به منو قبلی برگردید، مجددا دکمه را فشار داده تا نمایشگرها « Sd » را نشان دهند یا « ۲۰ » ثانیه صبر کنید تا از منو خارج شوید.

HF رها کردن معکوس موتورها در انتهای باز شدن درب ها

⚠ فقط در مد برنامه ریزی اتوماتیک « ۱ » از این پارامتر استفاده کنید .

این عملکرد باعث می شود که در انتهای باز شدن درب ها بعد از اتمام کارکرد موتورها ، موتور ۱ و موتور ۲ مقداری به طور معکوس حرکت کنند.

HF	1	با استفاده از دکمه های منو داخلی را تعویض ، تا اینکه نمایشگرها « HF » را نشان دهند.
	2	دکمه ی را جهت تایید فشار دهید .
(off) (min) (max)	3	با استفاده از دکمه های سطح رها کردن معکوس موتورها در انتهای باز شدن درب ها را انتخاب کنید .
(ذخیره تغییرات)	4	دکمه را فشار دهید تا به منو قبلی برگردید، مجددا دکمه را فشار دهید تا نمایشگرها « Sd » را نشان دهند یا « ۲۰ » ثانیه صبر کنید تا از منو خارج شوید.

HL انتخاب مد چراغ چشمک زن

می توانید با این پارامتر مد چراغ چشمک زن را براساس نوع فلاشری که در اختیار دارید ، انتخاب کنید .

HL	1	با استفاده از دکمه های منو داخلی را تعویض ، تا اینکه نمایشگرها « HL » را نشان دهند.
	2	دکمه ی را جهت تایید فشار دهید .
 	3	چشمک زن (چراغ چشمک زن استاندارد) ثابت روشن (چراغ چشمک زن LED) با استفاده از دکمه های انتخاب کنید.
(ذخیره تغییرات)	4	دکمه را فشار دهید تا به منو قبلی برگردید، مجددا دکمه را فشار دهید تا نمایشگرها « Sd » را نشان دهند یا « ۲۰ » ثانیه صبر کنید تا از منو خارج شوید.

۱ - ۳ سیم کشی موتورها

موتور ۱ ← لنگه ای از درب که در ابتدا باز می شود .

موتور ۲ ← لنگه ای از درب که در ابتدا بسته می شود.

سیم موتور ۱ به ترمینال های « 12 - 13 - 14 » روی بلوک ترمینال « JP7 » وصل می شود .

سیم موتور ۲ به ترمینال های « 15 - 16 - 17 » روی بلوک ترمینال « JP8 » وصل می شود .

در درب های تک لنگه سیم موتور را به ترمینال های « 12 - 13 - 14 » روی بلوک ترمینال « JP7 » وصل کنید.



نمایی از الگوی شماتیک سیم کشی موتورها در موارد مختلف :

مدل درب	مدل موتورها		
	موتورهای بازویی مدل Leader و موتورهای بازویی مفصلی مدل Advantage	موتورهای بازویی مدل Ace موتورهای چرخدار	موتورهای زیر زمینی
دربی که لنگه چپ اول باز می شود (دید از داخل)			
دربی که لنگه راست اول باز می شود (دید از داخل)			
درب تک لنگه که به سمت چپ باز می شود (دید از داخل)			
درب تک لنگه که به سمت راست بازمی شود (دید از داخل)			

۲-۳ سیم کشی تغذیه اصلی

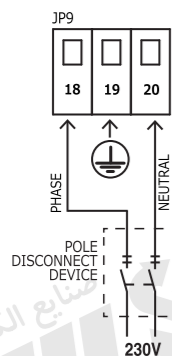

کلید قطع و وصل مناسب باید در مسیر سیم کشی قرار داده شود .
تغذیه « 230 V » را به ترمینال های « 18 - 19 - 20 » بر روی بلوک ترمینال « JP9 » وصل کنید .
به پلاریته تغذیه توجه کنید. (سیم نول 20 ، ارت 19 ، سیم فاز 18)

۳-۳ سیم کشی کنترل استارت

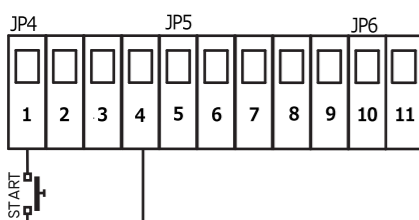

کلید کنترل استارت را به ترمینال های « 4 و 1 » روی بلوک ترمینال « JP4 » سیم کشی کنید . (کنتاکت باز)
کلید کنترل های استارت اضافی را می توانید بصورت موازی سیم کشی کنید. (کنتاکت باز)

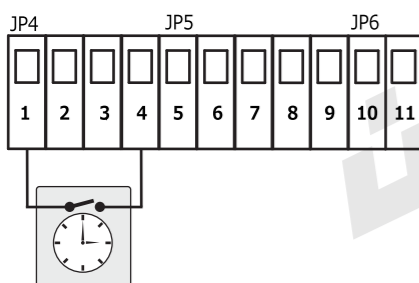

۳-۳-۱ سیم کشی تایمر (جهت فرمان باز کردن بصورت دائمی)
تایمر را به ترمینال های « 4 و 1 » روی بلوک ترمینال « JP4 » سیم کشی کنید. (کنتاکت باز)

۳-۳-۲ سیم کشی کلید سلکتور

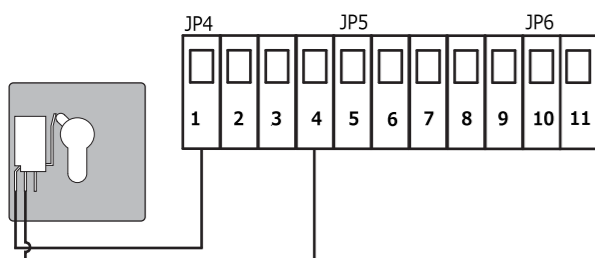

کنتاکت باز کلید سلکتور را به ترمینال های « 4 و 1 » روی بلوک ترمینال « JP4 » سیم کشی کنید .

۴-۳ سیم کشی کنترل استارت درب عابر پیاده رو

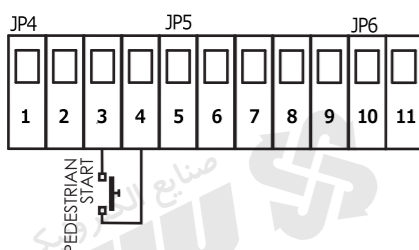

کلید کنترل استارت درب عابر پیاده رو را به ترمینال های « 4 و 3 » روی بلوک ترمینال « JP4 » سیم کشی کنید. (کنتاکت باز)
کلید کنترل های استارت اضافی را می توانید بصورت موازی به ترمینال های « 4 و 3 » وصل کنید .

H9 درب تک لنگه « مد کار کرد تک موتور »

برای مواردی که درب تک لنگه است ، این پارامتر را فعال کنید.

H9	با استفاده از دکمه های منو داخلی را تعویض ، تا اینکه نمایشگرها « H9 » را نشان دهند.	1
	دکمه ی را جهت تایید فشار دهید .	2
00 01	با استفاده از دکمه های انتخاب کنید. عملکرد درب تک لنگه غیر فعال عملکرد درب تک لنگه فعال	3
Sd (ذخیره تغییرات)	دکمه را فشار دهید تا به منو قبلی برگردید. مجددا دکمه را فشار داده تا نمایشگرها « Sd » را نشان دهند یا « ۲۰ » ثانیه صبر کنید تا از منو خارج شوید.	4

HA کلید کنترل مجزا

اگر می خواهید کلید کنترل مجزایی برای باز کردن و کلید کنترل مجزایی برای بستن درب ها داشته باشید می توانید از این عملکرد استفاده کنید . در صورت فعال بودن این پارامتر، برای باز کردن درب ها از استارت دو لنگه و برای بستن درب ها از استارت درب عابر پیاده رو استفاده کنید . لازم به ذکر است در صورت فعال بودن این پارامتر استارت درب تک لنگه برای درب عابر پیاده رو غیر فعال می شود .

نکته : قبل از تنظیم این پارامتر مطمئن شوید که پارامتر « H1 » از منو « HH » غیر فعال باشد . (H1 = 00)

HA	با استفاده از دکمه های منو داخلی را تعویض ، تا اینکه نمایشگرها « HA » را نشان دهند.	1
	دکمه ی را جهت تایید فشار دهید .	2
00 01	با استفاده از دکمه های انتخاب کنید. عملکرد کلید کنترل مجزا غیر فعال عملکرد کلید کنترل مجزا فعال	3
Sd (ذخیره تغییرات)	دکمه را فشار دهید تا به منو قبلی برگردید. مجددا دکمه را فشار دهید تا نمایشگرها « Sd » را نشان دهند یا « ۲۰ » ثانیه صبر کنید تا از منو خارج شوید.	4

HC تست موتورها

اگر این عملکرد فعال شود، مرکز کنترل یک تست سریع شروع به کار از موتورها به عمل می آورد، تا از عملکرد صحیح موتورها اطمینان حاصل شود.

HC	با استفاده از دکمه های منو داخلی را تعویض، تا اینکه نمایشگرها « HC » را نشان دهند.	1
	دکمه ی را جهت تایید فشار دهید .	2
00 01	با استفاده از دکمه های انتخاب کنید. عملکرد تست موتورها غیر فعال عملکرد تست موتورها فعال	3
Sd (ذخیره تغییرات)	دکمه را فشار دهید تا به منو قبلی برگردید. مجددا دکمه را فشار دهید تا نمایشگرها « Sd » را نشان دهند یا « ۲۰ » ثانیه صبر کنید تا از منو خارج شوید.	4

H6 ضربه انتهایی برای بستن قفل برقی

⚠ در صورت استفاده از قفل برقی و ماژول کارت مل « MEL04 » این پارامتر را فعال کنید.

این عملکرد باعث می شود که موتور بعد از کارکرد معمولی به مدت « ۱ » ثانیه نیرویی به درب حاوی قفل برقی وارد کند تا درب خوب بسته شود .

1	با استفاده از دکمه های منو داخلی را تعویض ، تا اینکه نمایشگر ها « H6 » را نشان دهند.
2	دکمه ی را جهت تایید فشار دهید .
3	با استفاده از دکمه های انتخاب کنید. عملکرد ضربه انتهایی غیرفعال عملکرد ضربه انتهایی فعال
4	دکمه را فشار دهید تا به منو قبلی برگردید، مجددا دکمه را فشار داده تا نمایشگرها « Sd » را نشان دهند یا « ۲۰ » ثانیه صبر کنید تا از منو خارج شوید.

H7 پالس استارت قوی اولیه / شروع به کار نرم موتورها

این عملکرد باعث می شود در مواردی چون عدم فعالیت درب ها به مدت طولانی یا هنگامی که هوا سرد است موتورها نیرویی به مدت ۱ / ۵ ثانیه در شروع باز شدن به درب ها اعمال کنند. اگر شروع به کار نرم موتورها فعال شود ، اعمال نیرو به درب ها از سوی موتورها بصورت تدریجی بوده تا از کوبیدن درب ها جلوگیری شود .

1	با استفاده از دکمه های منو داخلی را تعویض ، تا اینکه نمایشگر ها « H7 » را نشان دهند.
2	دکمه ی را جهت تایید فشار دهید .
3	با استفاده از دکمه های انتخاب کنید. عملکرد پالس استارت غیرفعال عملکرد پالس استارت فعال عملکرد شروع به کار نرم موتورها فعال
4	دکمه را فشار دهید تا به منو قبلی برگردید، مجددا دکمه را فشار دهید تا نمایشگرها « Sd » را نشان دهند یا « ۲۰ » ثانیه صبر کنید تا از منو خارج شوید.

H8 بسته شدن سریع پس از عبور از چشم

این عملکرد باعث می شود که درب ها بلافاصله پس از رفع مانع بین دید فتوسل ها ، بسته شوند، بدون اینکه زمان انتظار بسته شدن اتوماتیک را سپری کنند .

1	با استفاده از دکمه های منو داخلی را تعویض ، تا اینکه نمایشگرها « H8 » را نشان دهند.
2	دکمه ی را جهت تایید فشار دهید .
3	با استفاده از دکمه های انتخاب کنید. عملکرد بستن سریع غیرفعال عملکرد بستن سریع فعال
4	دکمه را فشار دهید تا به منو قبلی برگردید، مجددا دکمه را فشار دهید تا نمایشگرها « Sd » را نشان دهند یا « ۲۰ » ثانیه صبر کنید تا از منو خارج شوید.

۵ - ۳ سیم کشی کلید اضطراری STOP

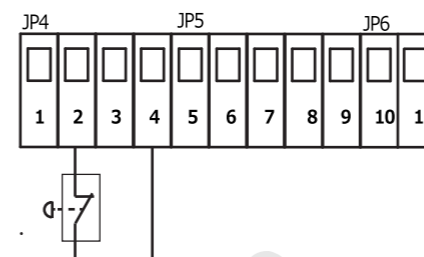

کلید اضطراری « STOP » را به ترمینال های « ۲ و ۴ » روی بلوک ترمینال « JP4 » سیم کشی کنید (کنتاکت بسته) کلید « STOP » اضافی را می توانید بصورت موازی به ترمینال های « ۲ و ۴ » وصل کنید. برای امنیت افراد و امکان توصیه می شود کلید « STOP » اضطراری را حتماً وصل کنید . ⚠

نکته : اگر بصورت موقت به کلید « STOP » اضطراری نیاز ندارید و نمی خواهید کلید « STOP » را وصل کنید در منو تجهیزات جانبی « PP » پارامتر « P1 » را روی « ۰۰ » غیرفعال تنظیم کنید .

۶ - ۳ سیم کشی فتوسل ها (چشم های الکترونیک)

⚠ توجه کنید سیم بندی فتوسل ها و منطق ورودی مرکز کنترل برای فتوسل ها نسبت به مراکز قبلی « Q60 » متفاوت می باشد .

۱ - ۶ - ۳ سیم کشی فتوسل ها در مد بسته

تغذیه فتوسل ها را به ترمینال های « ۷ - ۸ - ۹ » روی بلوک ترمینال « JP5 » سیم کشی کنید. کنتاکت بسته فتوسل گیرنده را به ترمینال های « ۵ و ۷ » روی بلوک ترمینال « JP5 » وصل کنید.

فتوسل ها در مد بسته بصورت زیر عمل می کنند : وقتی که درب ها در حال بسته شدن هستند ، اگر مانعی بین دید فتوسل ها قرار بگیرد ، درب ها متوقف و سپس برعکس کار میکنند و باز می شوند. وقتی که درب ها در حال باز شدن هستند اگر مانعی بین دید فتوسل ها قرار بگیرد اتفاقی نمی افتد و درب ها به حرکت خود ادامه داده و باز می شوند. برای بستن تعداد بیشتری فتوسل در مد بسته باید کنتاکت بسته فتوسل را بصورت سری سیم بندی کنید .

⚠ به دلایل امنیتی حداقل یک جفت فتوسل برای حفاظت از درب در هنگام بسته شدن نصب کنید .

نکته : اگر بصورت موقت نیاز ندارید چشمی را به مدار در مد بسته وصل کنید، باید در منو تجهیزات جانبی « PP » پارامتر « P2 » را روی « ۰۰ » غیرفعال تنظیم کنید.

۲ - ۶ - ۳ سیم کشی فتوسل ها در مد باز

تغذیه فتوسل ها را به ترمینال های « ۷ - ۸ - ۹ » روی بلوک ترمینال « JP5 » سیم کشی کنید. کنتاکت بسته فتوسل گیرنده را به ترمینال های « ۶ و ۷ » روی بلوک ترمینال « JP5 » وصل کنید .

فتوسل ها در مد باز بصورت زیر عمل می کنند : هنگامی که درب ها در حال باز شدن هستند ، اگر مانعی در بین دید فتوسل ها قرار بگیرد ، درب ها متوقف می شوند، و هنگامی که مانع برطرف شد ، درب ها به باز شدن خود ادامه می دهند. هنگامی که درب ها در حال بسته شدن هستند ، اگر مانعی در بین دید فتوسل ها قرار بگیرد ، توقف کامل ایجاد شده و هنگامی که مانع برطرف شد ، درب ها برعکس کار کرده و باز می شوند. برای بستن تعداد بیشتر فتوسل در مد باز، باید کنتاکت بسته فتوسل گیرنده را بصورت سری سیم بندی کنید.

⚠ به دلایل امنیتی حداقل یک جفت فتوسل برای حفاظت از درب در هنگام باز شدن ، نصب کنید .

نکته : اگر بصورت موقت نیاز ندارید چشمی را به مدار در مد باز وصل کنید ، باید در منو تجهیزات جانبی « PP » پارامتر « P3 » را روی « ۰۰ » غیر فعال تنظیم کنید .

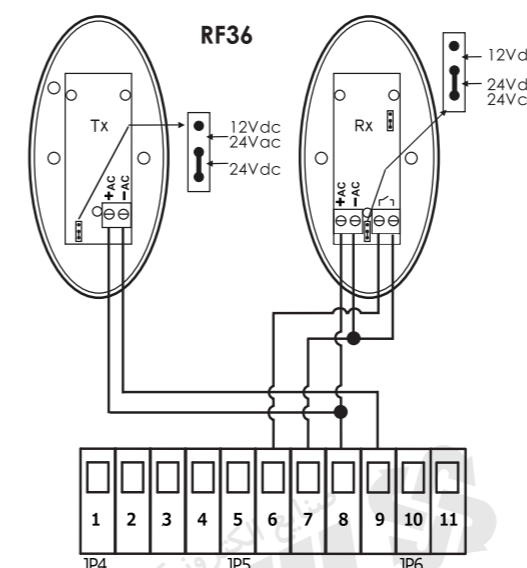
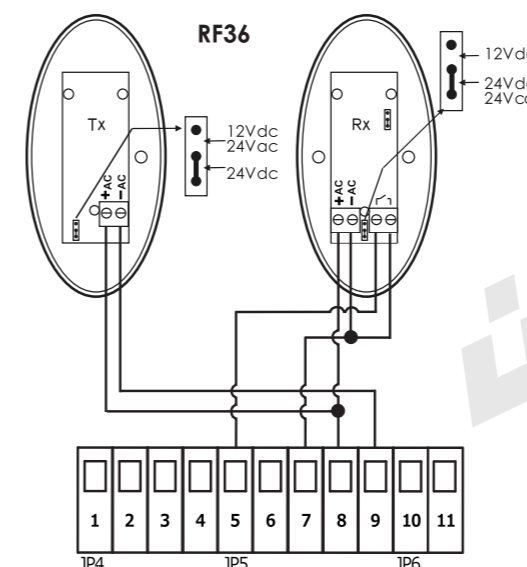

۷-۳ سیم کشی لبه امنیتی « Safety edge »

۱- ۷-۳ سیم کشی لبه امنیتی در مد بسته

لبه امنیتی در مد بسته را به ترمینال های « 9 و 5 » روی بلوک ترمینال « JP5 » سیم بندی کنید. در صورتی که از لبه امنیتی به تنهایی استفاده می کنید، باید تست فتوسل ها را غیر فعال کنید. (به منو عملکرد HH، پارامتر H4 مراجعه شود) عملکرد لبه امنیتی در مد بسته مانند عملکرد فتوسل ها در مد بسته می باشد. (به پاراگراف ۱-۶-۳ مراجعه شود)

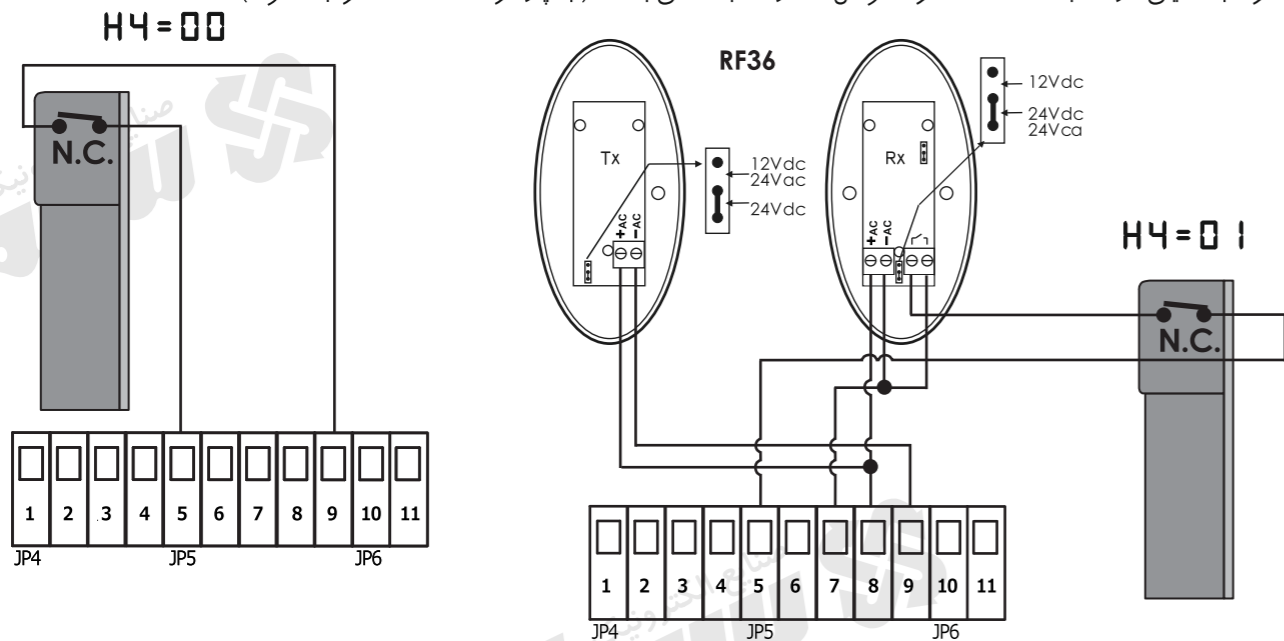

۲- ۷-۳ سیم کشی لبه امنیتی در مد باز

در ابتدا نوع لبه امنیتی که قصد دارید به دستگاه سیم بندی کنید را با تنظیم پارامتر « P3 » از منو « PP » انتخاب کنید (لبه امنیتی استاندارد یا لبه امنیت نوع 8K2) لبه امنیتی در مد باز را به ترمینال های « 9 و 6 » روی بلوک ترمینال « JP5 » وصل کنید. در صورتی که از لبه امنیتی به تنهایی استفاده می کنید، باید تست فتوسل ها را غیر فعال کنید. (به منو عملکرد HH، پارامتر H4 مراجعه شود) عملکرد لبه امنیتی در مد باز مانند عملکرد فتوسل ها در مد باز می باشد (به پاراگراف ۲-۶-۳ مراجعه شود)

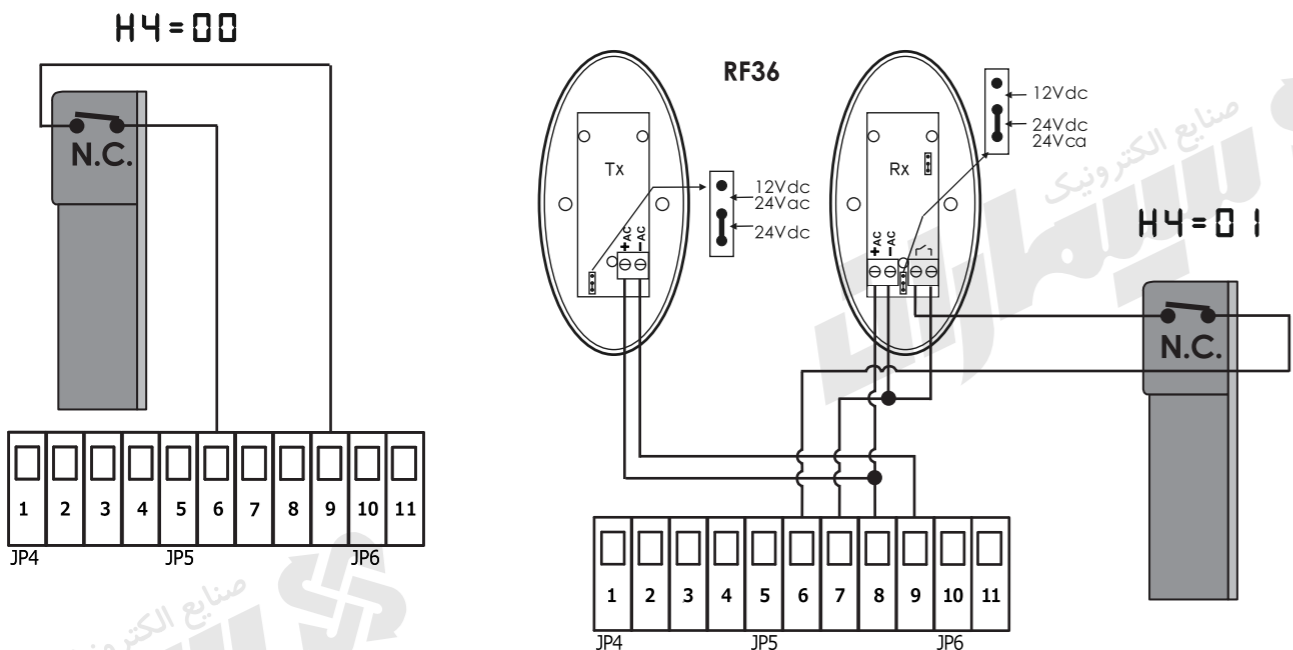

H3 سرعت کاهش یافته موتورها

این عملکرد در انتهای سیکل باز کردن یا بستن سرعت درب ها را کاهش می دهد.

H3	با استفاده از دکمه های منو داخلی را تعویض، تا اینکه نمایشگرها « H3 » را نشان دهند.	1
	دکمه ی را جهت تایید فشار دهید.	2
00 01	با استفاده از دکمه های انتخاب کنید.	3
Sd (ذخیره تغییرات)	دکمه را فشار دهید تا به منو قبلی برگردید، مجددا دکمه را فشار دهید تا نمایشگرها « Sd » را نشان دهند یا « ۲۰ » ثانیه صبر کنید تا از منو خارج شوید.	4

H4 تست فتوسل ها (چشم های الکترونیک)

اگر این عملکرد فعال شود، مرکز کنترل یک تست سریع شروع به کار از فتوسل ها به عمل می آورد، تا از عملکرد صحیح فتوسل ها اطمینان حاصل شود.

H4	با استفاده از دکمه های منو داخلی را تعویض، تا اینکه نمایشگرها « H4 » را نشان دهند.	1
	دکمه ی را جهت تایید فشار دهید.	2
00 01	با استفاده از دکمه های انتخاب کنید.	3
Sd (ذخیره تغییرات)	دکمه را فشار دهید تا به منو قبلی برگردید، مجددا دکمه را فشار دهید تا نمایشگرها « Sd » را نشان دهند یا « ۲۰ » ثانیه صبر کنید تا از منو خارج شوید.	4

H5 ضربه معکوس ابتدایی

در صورت استفاده از قفل برقی و مازول کارت مل « MEL04 » این پارامتر را فعال کنید.

این عملکرد باعث می شود که موتور « ۱ » ثانیه در جهت مخالف درب را در جهت بسته شدن فشاردهد تا کمک کند قفل برقی راحت تر آزاد شود.

H5	با استفاده از دکمه های منو داخلی را تعویض، تا اینکه نمایشگرها « H5 » را نشان دهند.	1
	دکمه ی را جهت تایید فشار دهید.	2
00 01	با استفاده از دکمه های انتخاب کنید.	3
Sd (ذخیره تغییرات)	دکمه را فشار دهید تا به منو قبلی برگردید، مجددا دکمه را فشار دهید تا نمایشگرها « Sd » را نشان دهند یا « ۲۰ » ثانیه صبر کنید تا از منو خارج شوید.	4

۴-۴ فهرست عملکردها

از این منو می توانید برای فعال کردن یا غیرفعال کردن تنظیمات خاصی استفاده کنید.

۱ = عملکرد فعال است .

۲ = عملکرد غیرفعال است .

دکمه **A** را فشار دهید و با استفاده از دکمه های **UP** و **DOWN** منو « **HH** » را انتخاب کنید .

سپس دکمه **A** را فشار دهید تا وارد منو عملکردها شوید. در این لحظه نمایشگرها « **H-** » را نشان می دهند .

با استفاده از دکمه های **UP** و **DOWN** پایین ترین سطح منو « **H1** » را انتخاب کنید.

H1 غیرفعال کردن فرمان استارت حین باز شدن درب ها

این عملکرد اولویت فرمان باز کردن را مشخص می کند. هنگامی که دو فرد ، در زمان یکسان فرمان استارت را فعال می کنند . اولین فرمان بر فرمانهای دیگر غلبه می کند و مرکز کنترل فرمان دیگری را نمی پذیرد . به عبارت دیگر در حین باز شدن درب ها، مرکز کنترل فرمان استارت را نمی پذیرد .

H1	1	با استفاده از دکمه های UP و DOWN منو داخلی را تعویض ، تا اینکه نمایشگرها « H1 » را نشان دهند.
	2	دکمه ی A را جهت تأیید فشار دهید .
00 01	3	با استفاده از دکمه های UP و DOWN انتخاب کنید. فعال کردن فرمان استارت حین باز شدن درب ها غیر فعال کردن فرمان استارت حین باز شدن درب ها
Sd (ذخیره تغییرات)	4	دکمه B را فشار دهید تا به منو قبلی برگردید. مجددا دکمه B را فشار دهید تا نمایشگرها « Sd » را نشان دهند یا « ۲۰ » ثانیه صبر کنید تا از منو خارج شوید.

H2 چشمک زدن چراغ قبل از هر استارت

این عملکرد باعث می شود ، چراغ چشمک زن قبل از هر فرمان استارت « ۵ - ۴ » ثانیه چشمک بزند.

H2	1	با استفاده از دکمه های UP و DOWN منو داخلی را تعویض ، تا اینکه نمایشگرها « H2 » را نشان دهند.
	2	دکمه ی A را جهت تأیید فشار دهید .
00 01	3	با استفاده از دکمه های UP و DOWN انتخاب کنید. عملکرد چشمک زدن غیرفعال عملکرد چشمک زدن فعال
Sd (ذخیره تغییرات)	4	دکمه B را فشار دهید تا به منو قبلی برگردید. مجددا دکمه B را فشار دهید تا نمایشگرها « Sd » را نشان دهند یا « ۲۰ » ثانیه صبر کنید تا از منو خارج شوید.

۸-۳ سیم کشی چراغ چشمک زن

شما می توانید یک چراغ چشمک زن را « max 20 W » به ترمینال های « 11 و 10 » روی بلوک ترمینال « JP6 » سیم کشی کنید .

چراغ چشمک زن بصورت زیر عمل می کند .

چشمک زن سریع = درب ها در حال باز شدن هستند.

چشمک زن کند = درب ها در حال بسته شدن هستند.

چراغ ثابت روشن = در حال سپری زمان لازم جهت باز ماندن درب ها قبل از بسته شدن اتوماتیک

نکته : می توانید نوع چشمک زدن چراغ را از منو عملکردها « **HH** » با پارامتر « **HL** » انتخاب کنید .

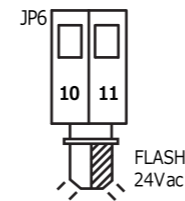

۹-۳ سیم کشی قفل برقی

کارت مل « MEL04 » را در داخل کانکتور « J5 » قرار دهید . همانطور که در شکل نشان داده شده است .

به جهت قرار گرفتن کارت مل داخل کانکتور توجه کنید . سپس سیم های قفل برقی را به ترمینال های کارت مل وصل کنید .

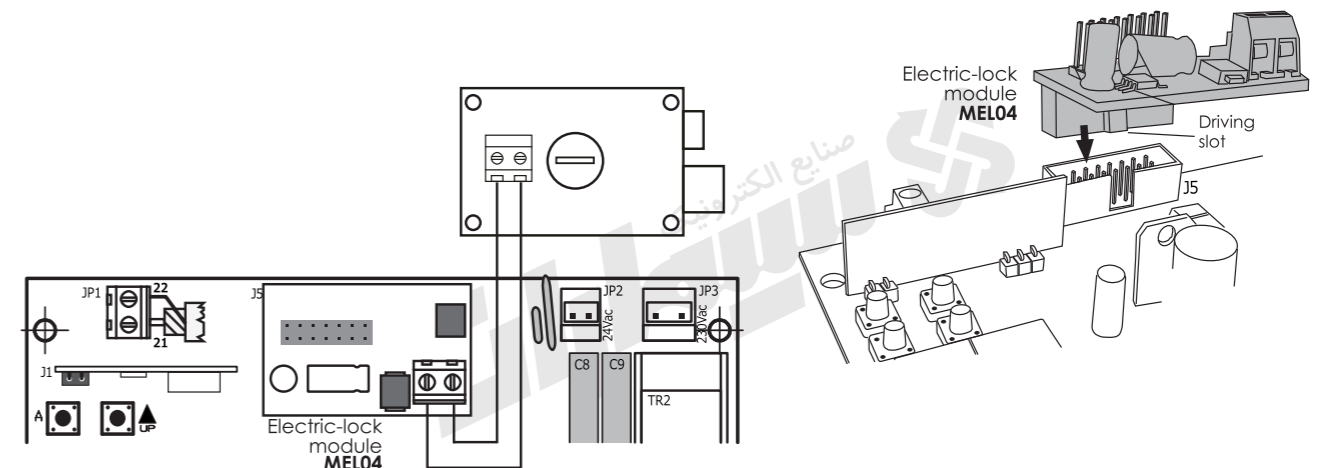

۱۰-۳ کارت کنترل کننده خروجی « MRX01 » (اختیاری)

کارت « MRX01 » را داخل کانکتور « J5 » قرار دهید . همانطور که در شکل می بینید به جهت قرار گرفتن کارت « MRX01 » داخل کانکتور توجه کنید .

قبل از تنظیمات دیپ سوئیچ ها « SW1 » بر روی کارت « MRX01 » مطمئن شوید که تغذیه اصلی مرکز کنترل وصل نیست .

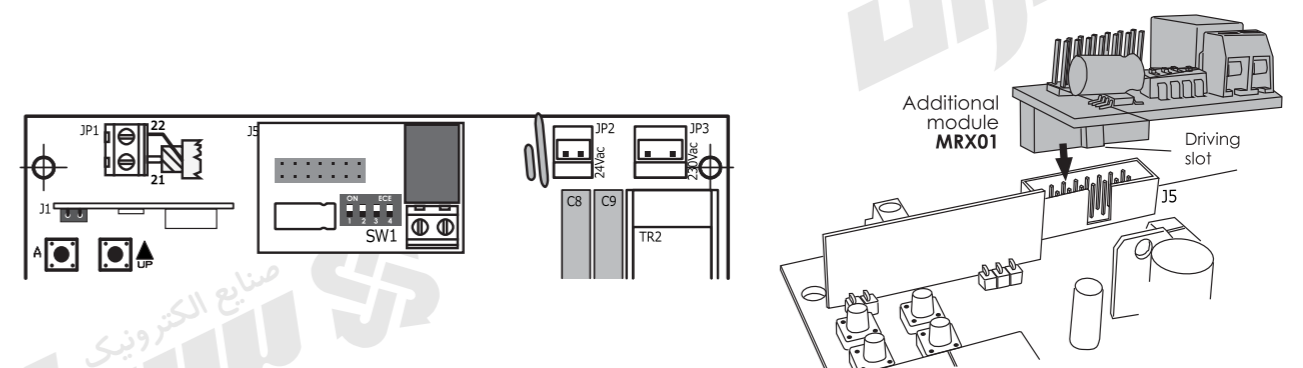

۱-۱-۳ تنظیمات کارت کنترل کننده خروجی

نکته: با استفاده از کارت «MRX01» به عنوان کارت کنترل کننده خروجی، می توانید یکی از دکمه های ریموت را جهت استفاده از این کارت به دستگاه بشناسانید. (مراجعه شود به پارامتر F3)
با دپ سوئیچ «SW1» تنظیمات کارت «MRX01» را انتخاب کنید: (ابتدا برق دستگاه را قطع کنید، سپس تنظیمات را انجام داده و مجدداً برق دستگاه را وصل کنید)

مد فشاری



در این مد تا زمانی که دکمه ریموت فشرده باشد، رله مربوطه روشن می ماند و با رها کردن دکمه ریموت خاموش می شود. برای انتخاب این حالت، دپ سوئیچ ها را مانند شکل مقابل تنظیم کنید.
1 = ON 2 = OFF 3 = OFF 4: ON / OFF (بی تأثیر)

مد حافظه دار



در این مد با فشردن دکمه ریموت رله مربوط روشن و با فشردن مجدد همان دکمه رله مربوط خاموش می شود. برای انتخاب این حالت، دپ سوئیچ ها را مانند شکل مقابل تنظیم کنید.
1 = OFF 2 = ON 3 = OFF 4: ON / OFF (بی تأثیر)

مد تایمر



هنگامی که دکمه ریموت را فشار دهید، رله مربوطه تا ۹۰ ثانیه روشن و سپس خاموش می شود. برای انتخاب این حالت دپ سوئیچ ها را مانند شکل مقابل تنظیم کنید.
1 = ON 2 = ON 3 = OFF 4: ON / OFF (بی تأثیر)

۲-۱-۳ تنظیمات کنترل چراغ روشنایی (چین باز و بسته شدن درب ها)



از کارت «MRX01» می توانید برای کنترل چراغ روشنایی استفاده کنید. هنگامیکه فرمان استارت را می دهید و درب راه اندازی می شود، چراغ روشن می شود و تا پایان سیکل باز و بسته شدن روشن می ماند. برای انتخاب این حالت دپ سوئیچ ها را مانند شکل مقابل تنظیم کنید.
1 = OFF 2 = OFF 3 = ON 4: ON / OFF (بی تأثیر)

۳-۱-۳ تنظیمات کنترل چراغ روشنایی (از باز شدن تا ۹۰ ثانیه بعد از بسته شدن درب ها)



با استفاده از کارت «MRX01» می توانید روشنایی چراغ را هنگامی که درب راه اندازی می شود کنترل کنید. هنگامی که فرمان استارت را می دهید و درب راه اندازی می شود، چراغ تا «۹۰» ثانیه بعد از توقف کامل درب ها روشن می ماند. برای انتخاب این حالت، دپ سوئیچ ها را مانند شکل مقابل تنظیم کنید.
1 = ON 2 = OFF 3 = ON 4: ON / OFF (بی تأثیر)

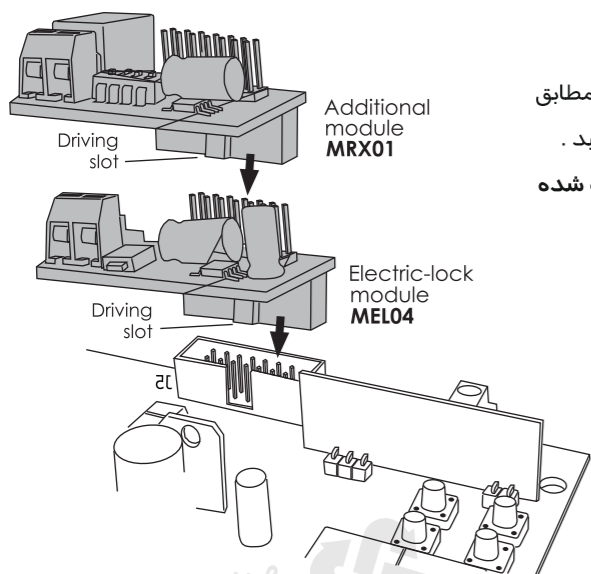

نکته: می توانید هر دو کارت اختیاری «MRX01, MEL04» را بر روی یکدیگر مطابق شکل مونتاژ کنید. فرقی نمی کند کدام کارت را ابتدا روی مرکز کنترل قرار می دهید. به جهت قرار گرفتن کارت ها بر روی مرکز کنترل، همانطور که در شکل نشان داده شده است توجه کنید. جهت شکاف کانکتورها به سمت داخلی مرکز کنترل باشد.

F3 تنظیم سطح حساسیت تشخیص موانع موتور «۱»

فقط در مد برنامه ریزی اتوماتیک (I) از این پارامتر استفاده کنید.

F3	با استفاده از دکمه های منو داخلی را تعویض، تا نمایشگرها «F3» را نشان دهند.	1
(off) (min) (max)	دکمه ی را جهت تایید فشار دهید، نمایشگرها در این لحظه سطح حساسیت تشخیص موانع موتور «۱» را نشان می دهند.	2
	با استفاده از دکمه های سطح حساسیت موتور «۱» را تغییر دهید.	3
(ذخیره تغییرات)	دکمه را فشار دهید تا به منو قبلی برگردید، مجدداً دکمه را فشار دهید تا نمایشگرها «Sd» را نشان دهند یا «۲۰» ثانیه صبر کنید تا از منو خارج شوید.	4

F4 تنظیم سطح حساسیت تشخیص موانع موتور «۲»

فقط در مد برنامه ریزی اتوماتیک (I) از این پارامتر استفاده کنید.

F4	با استفاده از دکمه های منو داخلی را تعویض، تا نمایشگرها «F4» را نشان دهند.	1
(off) (min) (max)	دکمه ی را جهت تایید فشار دهید، نمایشگرها در این لحظه سطح حساسیت تشخیص موانع موتور «۲» را نشان می دهند.	2
	با استفاده از دکمه های سطح حساسیت موتور «۲» را تغییر دهید.	3
(ذخیره تغییرات)	دکمه را فشار دهید تا به منو قبلی برگردید، مجدداً دکمه را فشار دهید تا نمایشگرها «Sd» را نشان دهند یا «۲۰» ثانیه صبر کنید تا از منو خارج شوید.	4

نکته: اگر سطح حساسیت تشخیص موانع زیاد بود، طوری که باعث توقف یا کارکرد معکوس درب ها شود، پارامترهای «F3» و «F4» را در سطح پایین تری تنظیم کنید.

۳-۴ فهرست قدرت موتورها

از این منو می توانید برای تنظیم سطح حساسیت تشخیص موانع در مد برنامه ریزی اتوماتیک «A1» استفاده کنید یا قدرت موتورها را در مد برنامه ریزی ترتیبی «B2» تنظیم کنید.

دکمه A [] را فشار دهید و سپس با استفاده از دکمه های [] UP [] DOWN منوی «FF» را انتخاب کنید.

سپس دکمه A [] را فشار دهید تا وارد منوی قدرت موتورها شوید، در این لحظه نمایشگرها «F-» را نشان می دهند.

با استفاده از دکمه های [] UP [] DOWN پایین ترین سطح منو «F1» را انتخاب کنید.

F1 تنظیم قدرت موتور «1»

F1	1	با استفاده از دکمه های [] UP [] DOWN منو داخلی را تعویض، تا نمایشگرها «F1» را نشان دهند.
01 (min) 02 10 (max)	2	دکمه ی A [] را جهت تایید فشار دهید، نمایشگرها در این لحظه سطح قدرت موتور «1» را نشان می دهند.
	3	با استفاده از دکمه های [] UP [] DOWN سطح قدرت موتور «1» را تغییر دهید.
Sd (ذخیره تغییرات)	4	دکمه B [] را فشار دهید تا به منو قبلی برگردید، مجدداً دکمه B [] را فشار دهید تا نمایشگرها «Sd» را نشان دهند یا «۲۰» ثانیه صبر کنید تا از منو خارج شوید.

F2 تنظیم قدرت موتور «۲»

F2	1	با استفاده از دکمه های [] UP [] DOWN منو داخلی را تعویض، تا نمایشگرها «F2» را نشان دهند.
01 (min) 02 10 (max)	2	دکمه ی A [] را جهت تایید فشار دهید، نمایشگرها در این لحظه سطح قدرت موتور «۲» را نشان می دهند.
	3	با استفاده از دکمه های [] UP [] DOWN سطح قدرت موتور «۲» را تغییر دهید.
Sd (ذخیره تغییرات)	4	دکمه B [] را فشار دهید تا به منو قبلی برگردید، مجدداً دکمه B [] را فشار دهید تا نمایشگرها «Sd» را نشان دهند یا «۲۰» ثانیه صبر کنید تا از منو خارج شوید.

۴- برنامه ریزی

نمایش	توضیحات
AA	منو رادیو
CC	منو برنامه ریزی
FF	منو قدرت موتورها
HH	منو عملکردها
LL	منو زمان ها
PP	منو تجهیزات جانبی
UU	شمارنده (شمارش تعداد سیکل ها از ۰۰۰۰۰۰ تا ۹۹.۹۹.۹۹)

- A [] وارد شدن
- [] DOWN [] UP کم و زیاد کردن
- A [] تایید کردن
- B [] خارج شدن

۴-۱ (AA) فهرست رادیو

شما می توانید «۶۴» کد مختلف را بر روی مرکز کنترل ذخیره کنید.

دکمه A [] را فشار دهید و وارد منو رادیو شوید در این لحظه نمایشگرها «A-» را نشان می دهند.

با استفاده از دکمه های [] UP [] DOWN پایین ترین سطح منو «A1» را انتخاب کنید:

A1 ذخیره کردن ریموت کنترل جدید - فرمان استارت

A1	1	با استفاده از دکمه های [] UP [] DOWN منو داخلی را تعویض کنید تا نمایشگرها «A1» را نشان دهند.
01 02 64 (max)	2	دکمه ای از ریموت را که برای فرمان استارت در نظر گرفته اید، فشار داده و نگه دارید و همزمان دکمه ی A [] را جهت تایید فشار دهید تا نمایشگرها کد مربوط به آن دکمه را نشان دهند.
FL	3	اگر نمایشگرها «FL» را نشان دهند به این معنی است که حافظه پر است و هیچ کد دیگری نمی توان ذخیره کرد.
		مراحل یک و دو را برای ذخیره ریموت های دیگر تکرار کنید.
Sd (ذخیره تغییرات)	4	دکمه B [] را فشار دهید تا به منو ی قبلی برگردید سپس بار دیگر دکمه B [] را فشار داده تا نمایشگرها «Sd» را نشان دهند یا «۲۰» ثانیه منتظر بمانید تا از منو خارج شوید.

A2 ذخیره کردن ریموت کنترل جدید - فرمان استارت درب عابر پیاده رو

A2	1	با استفاده از دکمه های [] UP [] DOWN منو داخلی را تعویض کنید تا نمایشگرها «A2» را نشان دهند.
01 02 64 (max)	2	دکمه ای از ریموت را که برای فرمان استارت درب عابر پیاده رو در نظر گرفته اید، فشار داده و نگه دارید و همزمان دکمه ی A [] را جهت تایید فشار دهید تا نمایشگرها کد مربوط به آن دکمه را نشان دهند.
FL	3	اگر نمایشگرها «FL» را نشان دهند به این معنی است که حافظه پر است و هیچ کد دیگری نمی توان ذخیره کرد.
		مراحل یک و دو را برای ذخیره ریموت های دیگر تکرار کنید.
Sd (ذخیره تغییرات)	4	دکمه B [] را فشار دهید تا به منوی قبلی برگردید سپس بار دیگر دکمه B [] را فشار داده تا نمایشگرها «Sd» را نشان دهند یا «۲۰» ثانیه منتظر بمانید تا از منو خارج شوید.

۲-۲-۴ تنظیمات باز گشت به حالت کارخانه

پارامترهای کاری مرکز کنترل براساس مدل درب اتوماتیک استفاده شده، از قبل تنظیم شده است. شما می توانید مرکز کنترل را به شرح زیر ریست کنید:

۳ تنظیمات کارخانه جک های پیستونی « مانند leader »

1	با استفاده از دکمه های منو داخلی را تعویض کنید تا نمایشگرها « ۳ » را نشان دهند.
2	دکمه را « ۵ » ثانیه فشرده نگه دارید، تا نمایشگرها « 5d » را نشان دهند.
3	سپس مرکز به مد معمولی کارکرد « -- » می رود.

۴ تنظیمات کارخانه موتورهای بازویی مفصلی « مانند advantage »

1	با استفاده از دکمه های منو داخلی را تعویض کنید تا نمایشگرها « ۴ » را نشان دهند.
2	دکمه را « ۵ » ثانیه فشرده نگه دارید، تا نمایشگرها « 5d » را نشان دهند.
3	سپس مرکز به مد معمولی کارکرد « -- » می رود.

۵ تنظیمات کارخانه موتورهای چرخدار « Wheel - Driven »

1	با استفاده از دکمه های منو داخلی را تعویض کنید تا نمایشگرها « ۵ » را نشان دهند.
2	دکمه را « ۵ » ثانیه فشرده نگه دارید، تا نمایشگرها « 5d » را نشان دهند.
3	سپس مرکز به مد معمولی کارکرد « -- » می رود.

۳ ذخیره کردن ریموت کنترل جهت استفاده از کارت « MRX01 »

برای استفاده از این حالت، کارت « MRX01 » را باید بر روی مرکز کنترل داخل کانکتور « J5 » قرار دهید.



1	با استفاده از دکمه های منو داخلی را تعویض کنید تا نمایشگرها « ۳ » را نشان دهند.
2	دکمه ای از ریموت را که برای کارت « MRX01 » در نظر گرفته اید، فشار داده و نگه دارید و همزمان دکمه ی را جهت تایید فشار دهید تا نمایشگرها کد مربوط به آن دکمه را نشان دهند.
3	اگر نمایشگرها « FL » را نشان دهند به این معنی است که حافظه پر است و هیچ کد دیگری نمی توان ذخیره کرد. مراحل یک و دو را برای ذخیره ریموت های دیگر جهت استفاده از کارت « MRX01 » تکرار کنید.
4	دکمه را فشار دهید تا به منوی قبلی برگردید سپس بار دیگر دکمه را فشار داده تا نمایشگرها « 5d » (ذخیره تغییرات) را نشان دهند یا « ۲۰ » ثانیه منتظر بمانید تا از منو خارج شوید.

۴ پاک کردن کد یک ریموت کنترل

1	با استفاده از دکمه های منو داخلی را تعویض کنید تا نمایشگرها « ۴ » را نشان دهند.
2	دکمه را جهت تایید فشار دهید.
3	با استفاده از دکمه های کدی که می خواهید پاک کنید را انتخاب کنید.
4	سپس دکمه را « ۵ » ثانیه نگه دارید تا نمایشگرها « 5d » را نشان دهند.
5	دکمه را رها کرده نمایشگرها به مد معمولی کارکرد « -- » باز خواهند گشت.

مراحل یک تا پنج را جهت پاک کردن کدهایی که می خواهید پاک کنید، تکرار کنید.

۵ پاک کردن همه کدهای ذخیره شده

1	با استفاده از دکمه های منو داخلی را تعویض کنید تا نمایشگرها « ۵ » را نشان دهند.
2	دکمه را ده ثانیه فشرده نگه دارید تا زمانی که نمایشگرها « 5d » را نشان دهند.
3	دکمه را رها کرده، نمایشگرها به مد معمولی کارکرد « -- » باز خواهند گشت.

۲-۴ فهرست برنامه ریزی

دکمه A را فشار دهید و با استفاده از دکمه های  و  منو « ۲ » را انتخاب کنید .

سپس دکمه A را فشار دهید تا وارد منو برنامه ریزی شوید ، نمایشگرها در این لحظه « - » را نشان می دهند .

با استفاده از دکمه های  و  پایین ترین سطح منو « ۱ » را انتخاب کنید .

نکته : مطابق شکل Fig.D باید STOP هایی از یک وسیله ی محکم جهت ثابت نگه داشتن در ابتدا و انتهای زاویه ی چرخش درب بر روی زمین یا چارچوب تعبیه شود. در هنگام تنظیمات چک ها باید طوری تنظیم شوند که روی STOP ها ، ۳ - ۴ ثانیه با سرعت آهسته در جا کار کنند در غیر اینصورت امکان بسته نشدن کامل درب ها در مواقع ریموت زدن وسط سیکل کاری یا دیدن مانع توسط فتوسل ها وجود دارد . برای جلوگیری از ضربه خوردن درب ها می توان بر روی STOP ها مقداری لاستیک نرم یا فوم ضخیم چسباند.

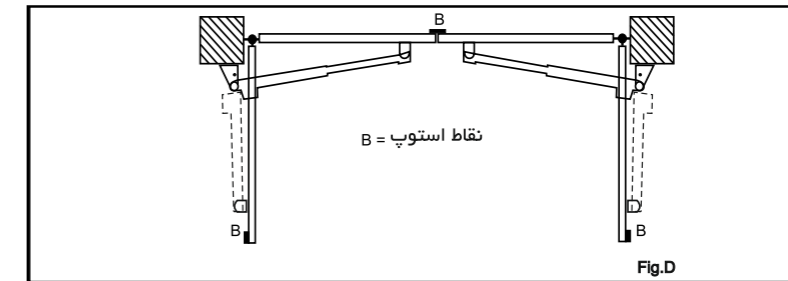

اگر هنگام برنامه ریزی، مطابق با رویه های گفته شده در دفترچه راهنما پیش نروید، هر عکس العمل پیش بینی نشده ای ممکن است رخ دهد، و مرکز کنترل باید از ابتدا برنامه ریزی شود .



۱-۲-۴ انتخاب مد برنامه ریزی

۱-۲-۴ مد برنامه ریزی اتوماتیک با تشخیص موانع

رویه برنامه ریزی اتوماتیک : مرکز کنترل به صورت اتوماتیک زمان کاری موتورها ، همراه با سطح حساسیت تشخیص موانع را تنظیم می کند . (آمپرومتریکی)

1	با استفاده از دکمه های  و  منو داخلی را تعویض کنید تا نمایشگرها « ۱ » را نشان دهند.
2	دکمه A را بمدت « ۱۰ » ثانیه فشرده نگه دارید . مرکز کنترل رویه برنامه ریزی اتوماتیک را شروع می کند. درب ها به مدت « ۳ » تا « ۵ » ثانیه باز می شوند (حالت اولیه درب ها قبل از تنظیم اتوماتیک بهتراست بصورت نیمه باز باشد) سپس درب ها متوقف و بصورت برعکس تا زمانی که درب ها بطور کامل بسته شوند کار میکند، سپس سیکل باز و بسته شدن کامل انجام می شود.
3	حالا زمان کارکرد موتورها ، زمان های سرعت آهسته و سطح حساسیت تشخیص موانع بصورت اتوماتیک تنظیم شده است.

اگر نیاز داشتید سطح حساسیت تشخیص موانع را بیشتر کنید با استفاده از پارامترهای « F3 ، F4 » از منو « FF » سطح حساسیت را تنظیم کنید. اگر سطح قدرت موتورها « F1 » و « F2 » را تغییر دهید ، باید رویه برنامه ریزی اتوماتیک را دوباره انجام دهید . توصیه می شود قبل از برنامه ریزی این پارامترها را تنظیم کنید .

نکته : در مد برنامه ریزی اتوماتیک ، زمان کارکرد موتورها (پارامترهای « L5 » ، « L6 » ، « L7 » ، « L8 ») قابل تغییر نیست .

نکته : در این مد برنامه ریزی ، بعد از چند بار ریموت زدن وسط سیکل کاری ، دریا کاملاً با سرعت آهسته بسته می شوند تا به موقعیت بسته کامل برسند.

۲-۲ مد برنامه ریزی ترتیبی

رویه برنامه ریزی ترتیبی این اجازه را به شما می دهد که بطور کامل تنظیمات را کنترل کنید.

اگر مرکز کنترل با استفاده از این رویه برنامه ریزی شود بطور اتوماتیک عملکرد تشخیص موانع غیرفعال می شود .



در مواردی که درب ها سبک هستند توصیه می شود قدرت موتورها را کم کنید (قبل از برنامه ریزی پارامترهای « F1 و F2 » از منو « FF » را تنظیم کنید.

شما می توانید مرکز کنترل را با رویه ترتیبی با استفاده از دکمه ی A  یا ریموتی که از قبل شناسانده شده برنامه ریزی کنید.

1	با استفاده از دکمه های  و  منو داخلی را تعویض کنید تا نمایشگرها « ۲ » را نشان دهند .
2	دکمه A را برای تأیید فشار دهید . در این لحظه نمایشگرها « ۱۱ » را نشان می دهند .
3	ریموت کنترل یا دکمه ی A  روی مرکز کنترل را فشار دهید ، موتور « ۱ » شروع بکار کرده و لنگه « ۱ » باز می شود.
4	وقتی که لنگه یک « ۹۰٪ » مسیر خود را طی کرد ، دوباره ریموت کنترل یا دکمه ی A  را فشار دهید ، سرعت لنگه یک به صورت کاهش یافته درآمده و باز شدن درب ادامه می یابد.
5	وقتی که لنگه یک بطور کامل باز شد ، « ۵ - ۴ » ثانیه صبر کنید و سپس ریموت کنترل یا دکمه ی A  را فشار دهید . پارامترهای کارکرد لنگه یک تنظیم شده و نمایشگرها « ۱۲ » را نشان می دهند.
6	مراحل ۵ ، ۴ ، ۳ را برای تنظیم زمان کارکرد لنگه دوم نیز تکرار کنید.
7	حالا زمان کارکرد موتورها و زمان های سرعت آهسته بطور اتوماتیک تنظیم شده و موتورها شروع به کار کرده و درب ها بسته می شوند و مرکز به مد معمولی کارکرد « -- » می رود.

اگر نیاز داشتید تا قدرت موتورها را بیشتر کنید از منو « FF » پارامترهای « F1 و F2 » را تنظیم کنید.